



# TESLA SMART AIR PURIFIER MINI MANUAL

EN

DE

CZ

SK

PL

HU

SL

HR

UA

RU

## DEAR USER

Thank you for choosing our products. Please read the instruction manual carefully for safe and efficient use of this product. First of all, thank you for choosing the Air Purifier. I hope you have a healthy and comfortable living environment.

The problem of indoor air pollution is serious, and indoor air pollution mainly comes from natural air pollution, pollen, dust mites, Harmful gases (formaldehyde, second-hand smoke, sweaty body odor and other substances and odors.)

Because of the existence of these sources of pollution, people often have adverse reactions such as dizziness, drowsiness, cough, and nausea. Air quality of the room is important to your health. We hope that by using the Air Purifier, you and your family will have a healthier and more comfortable living environment.

## WARNING

This appliance is not intended for use by persons (including children) with reduced physical, sensory or mental capabilities, or lack of experience and knowledge, unless they have been given supervision or instruction concerning use of the appliance by a person responsible for their safety. Children should be supervised to ensure that they do not play with the appliance. This appliance can be used by children aged from 8 years and above and persons with reduced physical, sensory or mental capabilities or lack of experience and knowledge if they have been given supervision or instruction concerning use of the appliance in a safe way and understand the hazards involved. Children shall not play with the appliance. Cleaning and user maintenance shall not be made by children without supervision.

If the supply cord is damaged, it must be replaced by the manufacturer, its service agent or similarly qualified persons in order to avoid a hazard. Prior to cleaning or other maintenance, the appliance must be disconnected from the supply mains.

## SAFETY PRECAUTIONS



**In order to prevent damage to users and other personnel and to avoid property damage, please be sure to observe the following:**

- Never use liquids to clean air purifiers such as water, detergents or flammable solvents.
- When cleaning the air purifier, Please disconnect the purifier from the power source. Wipe it only with a soft rag.
- The air purifiers use precision components. Please use it properly to prevent it from falling or being damaged!
- Keep the air purifiers around unobstructed. Do not cover the Air Purifier's air inlet and outlet.
- For the environmental protection to do a part of your effort. Never discard the purifier with household waste.
- Bring the purifier to a nearby official garbage collection center. Filters are classified as household rubbish.

## PRODUCT USAGE GUIDE

product structure (As shown below)

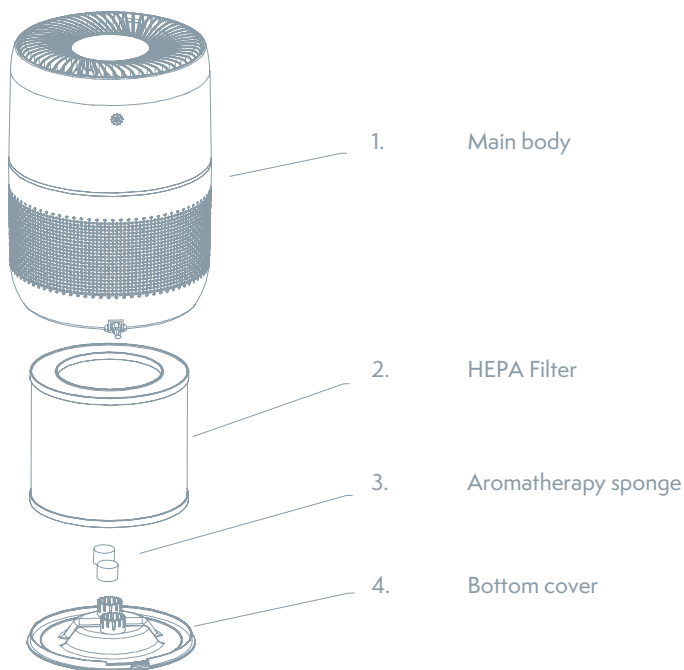

## FUNCTION INTRODUCTION

### 1. Control Panel



Icon	Function Description
	Power on/off
	Wind speed adjustment „Sleep“ → “Low” → “High” → “Auto”
	Anion
	Filter reset
	Timing adjustment 1H → 2H → 4H → 8H

## 2. Standby

Insert the plug of air purifier into power source, the buzzer will ring, and all the indicators will lighten. After three seconds, air purifier is in standby mode, indicator lights up, and the other icons do not lights up.

## 3. Power on/off

Tap the top power icon to switch the power on and off, the default wind speed is low, and the child lock is off (negative ion off)

## 4. Speed button

Wind speed adjustment "Low" → "High" → "Sleep", Loop in turn. (Low match).

## 5. Anion/Negative Ions

Touch the negative ion icon to turn the negative ion function on or off.

## 6. Replace the filter

When the air purifier is turned on, it will count down, turn off the air purifier and restart, it will continue to count down. When the filter replacement is accumulated for 2000 hours, the replacement filter indicator light will flash, and the buzzer will beep. After replacing the new filter, keep pressing the filter reset icon for three seconds icons light fully light up and do not flash. At the same time the buzzer is turned off.

## 7. Timing Function

Touch the timing icon, adjust the countdown shutdown time 1H 2H 4H 8H Loop in turn.

## 8. Sleep stalls

Touch the wind speed adjustment icon, adjust to the sleep gear position, enter the sleep mode, all the lights are off, only the wind speed icon light and the sleep gear light are half bright, touch the wind speed icon to exit the sleep mode.

## 9. Auto Function

Touch auto mode, it automatically checks the content of particles in the air near the machine, At the same, it displayed by the light in the machine according to the surrounding air quality. There are 4 colors of air quality indicator, which are blue, green, purple and red. Blue represent the content of particulate matter in air of 0-50 ug/m<sup>3</sup> (Excellent), green represents 51-100 ug/m<sup>3</sup> (Good), purple represents 101 - 150 ug/m<sup>3</sup> (Normal) and the red color represents the content of the particles in the air is more than 151 ug/m<sup>3</sup> (Poor)

## INSTRUCTIONS

Before you turn on the machine for the first time, be sure to remove the filter bag before you use it.

### 1. Air purifier filter installation

Grasp the bottom cover handle by hand (the position shown by the arrow in Figure 1) and turn the bottom cover in the direction of unlocking. Then take out the filter (the item shown by the arrow in Figure 2), remove the filter bag, and put the filters back, then insert the bottom cover into the fuselage and turn it in the direction of the lock.

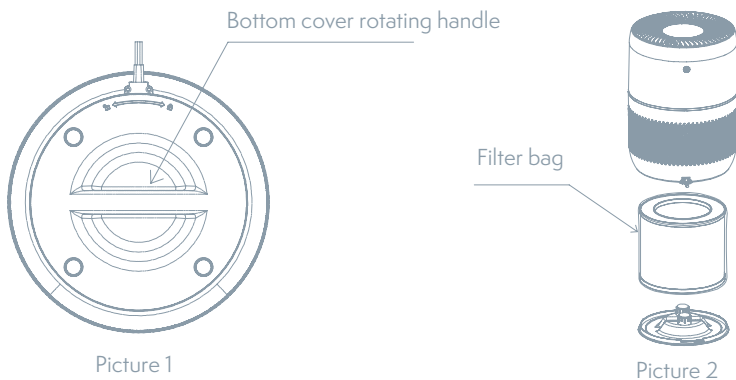

## 2. Aromatherapy function

There are two special perfume sponges inside the bottom cover of the machine. You can drop the perfume of your favorite scent onto the sponge (as shown by the arrow in Picture 3). When the machine is working, there will be a trace of wind passing through this area, and the scent will slowly emanate with the breeze, giving you a more comfortable living environment. You can also choose to put the fragrance particles your own preferences into it. Remove the sponge when using the fragrance particles (as shown by the arrow in Picture 4).

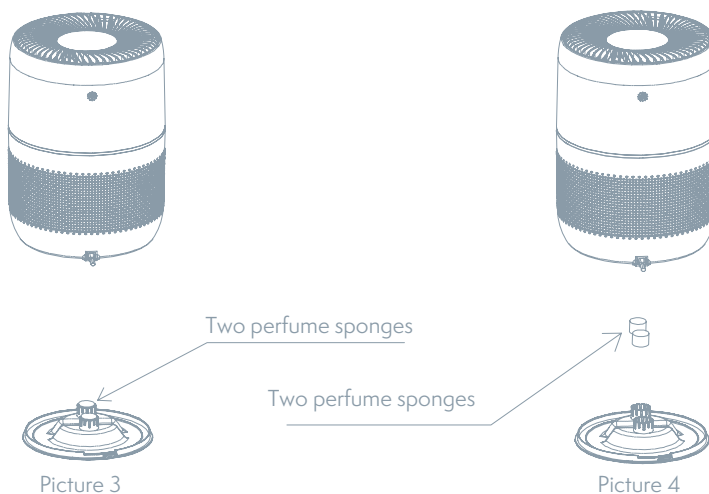

## TECHNICAL PARAMETERS

Product name:	Tesla Smart Air Purifier Mini
Model:	AP1207
Power supply:	AC220-240V/50HZ
Rated power:	30W
Dimension:	225x225x310mm
Weight:	2.5 kg

## FAULT HANDLING

Condition	Possible reasons	Solutions
Machine can't turn on	Machine plug and power plug are not inserted into the power source.	Insert into the power source.
The fan doesn't work	Machine inlet or outlet was blocked. Plastic packaging are not removed.	Remove other objects or contact with our customer center. Remove plastic packaging of each filter
Performance is poor or not best purification ability	The gap round the machine is not proper. Filters are not replaced.	Remove other objects or. Replace one set of new filter.
The machine beeps	Filters are not replaced.	Drücken Sie die Reset-Taste, um das Licht dieses Luftreinigers ein- und auszuschalten.
Air quality indicator is always red	There is a source of pollution near the machine, such as someone smoking.	After the machine has been running for a period of time, the air quality indicator will turn blue or green when the air quality is getting better.

If you can't solve the problems based on the above information you should contact the product agent immediately, do not disassemble, repair and install it by yourself.

## WIFI CONNECTION GUIDE

Please keep pressing on the „Fan Speed Adjust“ button for 5 seconds after you start the machine, along with the light flashing, the machine will enter into the configuration state.

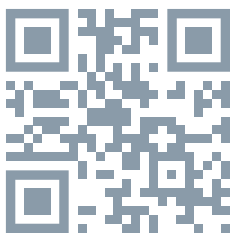

1. Scan the QR code specified above, download and install the Tesla Smart APP.
2. Open the Tesla Smart APP and choose to create a new account or log in directly.
3. Click the "+" sign in the upper right corner to add the device.
4. Select „small home appliance- air purifier“; Turn on the air purifier, and press „FAN“ to enter the distribution network mode within five seconds, see the WIFI indicator on.
5. Enter the WIFI password and click ok.
6. Click „Fast flashing“;  
*Note: please ensure that the mobile phone and air purifier are in the same WIFI environment;*
7. Wait for device connection to complete.
8. "Add device success" appears to indicate that the device connection was successful.
9. Click finish to enter the control interface to control the machine.

1

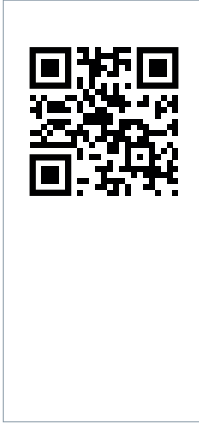

2

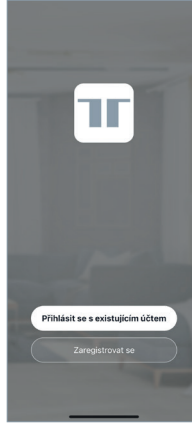

3

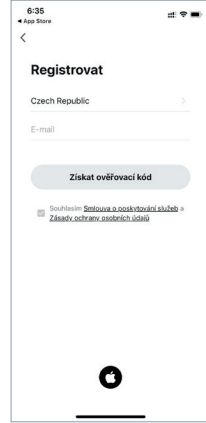

4

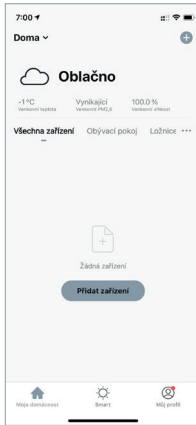

5

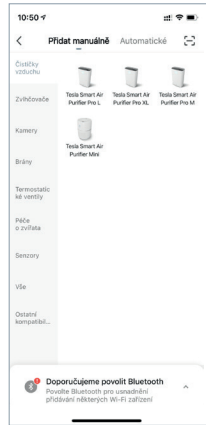

6

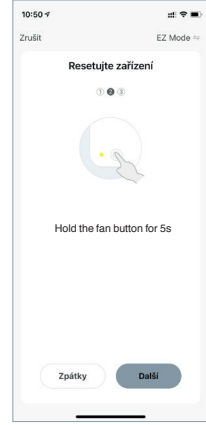

7

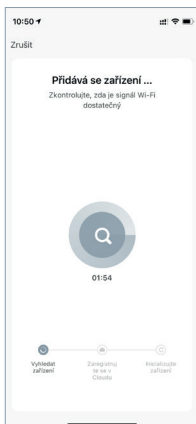

8

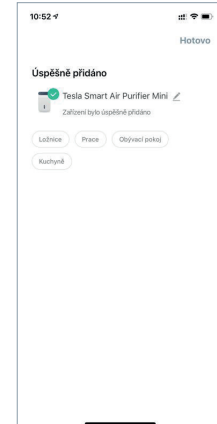

9



## INFORMATION ABOUT DISPOSAL AND RECYCLING

This product is marked with the symbol for separate collection.

The product must be disposed of in accordance with the regulations for disposal of electrical and electronic equipment (Directive 2012/19/EU on waste electrical and electronic equipment). Disposal together with regular municipal waste is prohibited. Dispose of all electrical and electronic products in accordance with all local and European regulations at the designated collection points which hold the appropriate authorisation and certification in line with the local and legislative regulations. Correct disposal and recycling help to minimise impacts on the environment and human health. Further information regarding disposal can be obtained from the vendor, authorised service centre or local authorities.

## EU DECLARATION OF CONFORMITY

Hereby, Witty Trade s.r.o. declares that the radio equipment type AP1207 is in compliance with EU directives. The full text of the EU declaration of conformity is available at the following internet address: [teslasmart.com/declaration](https://teslasmart.com/declaration)

**Connectivity:** Wi-Fi 2,4 GHz IEEE 802.11b/g/n

**Frequency band:** 2.400 - 2.4835 GHz

**Max. radio-frequency power (EIRP):** < 20 dBm



### Manufacturer

Tesla Global Limited  
Gee Chang Industrial Building,  
121 Des Voeux Road Central  
852 00 Hong Kong  
[www.teslasmart.com](http://www.teslasmart.com)





# TESLA SMART AIR PURIFIER MINI BENUTZERHANDBUCH

EN

DE

CZ

SK

PL

HU

SL

HR

UA

RU

## SEHR GEEHRTER KUNDE,

wir bedanken uns bei Ihnen für den Einkauf unseres Produkts. Für den sicheren und effektiven Gebrauch dieses Produkts lesen Sie das Benutzerhandbuch sorgfältig durch. Zuerst möchten wir uns bei Ihnen bedanken, dass Sie sich für einen Luftreiniger entschieden haben. Wir hoffen, dass er Ihnen zum gesünderen und angenehmeren Umfeld hilft.

Die Verschmutzung der Luft in den Innenräumen stellt ein schwerwiegendes Problem dar, das durch die natürliche Luftverschmutzung durch den Pollen, die Milben und schädliche Gase (Formaldehyd, sekundärer Rauch, Geruch vom verschwitzten Körper und andere Stoffe und Gerüche) verursacht wird.

Durch den Einfluss dieser Verschmutzer fühlen die Menschen oft unerwünschte Auswirkungen, wie Schwindel, Schläfrigkeit, Husten und Übelbefinden sind. Die Luftqualität im Raum ist für Ihre Gesundheit von Bedeutung. Wir hoffen, dass der Luftreiniger Ihnen und Ihrer Familie ein gesünderes und angenehmeres Umfeld absichert.

## WARNUNG

Dieses Gerät ist nicht zur Verwendung von den Personen (einschließlich der Kinder) mit den erniedrigten physischen, sinnlichen oder mentalen Fähigkeiten oder von den Personen mit ungenügenden Erfahrungen und Kenntnissen bestimmt, es sei denn, dass sie unter der Aufsicht stehen oder wenn sie von dem Gebrauch des Geräts von der für deren Sicherheit verantwortlichen Person belehrt wurden. Die Kinder müssen unter der Aufsicht stehen, die absichern muss, dass sie mit dem Gerät nicht spielen.

Dieses Gerät kann von den Kindern ab 8 Jahren und von den Personen mit den herabgesetzten physischen, sinnlichen oder mentalen Fähigkeiten oder von den Personen mit dem Mangel an Erfahrungen und Kenntnisse nur dann verwendet werden, wenn sie unter der Aufsicht stehen oder wenn sie über den sicheren Gebrauch des Geräts belehrt wurden und wenn sie sich der eventuellen Risiken bewusst werden. Kinder dürfen mit dem Gerät nicht spielen. Die Reinigung und die Wartung dürfen von den Kindern ohne Aufsicht nicht vorgenommen werden.

Wenn das Speisekabel beschädigt ist, muss es aus den Sicherheitsgründen von dem Hersteller, von einem Servicemitarbeiter oder von einer anderen qualifizierten Person ersetzt werden. Vor der Reinigung oder von einer anderen Wartung ist das Gerät von der Stromversorgungsquelle abzutrennen.

## SICHERHEITSHINWEISE



**Halten Sie die folgenden Anweisungen ein, Sie vermeiden so die Verletzungen und die Vermögensschäden:**

- Benutzen Sie zur Reinigung der Luftreiniger niemals Flüssigkeiten, wie Wasser, Reinigungsmittel oder brennbare Lösemittel sind.
- Trennen Sie den Luftreiniger vor der Reinigung von der Stromversorgungsquelle ab.
- Wischen Sie das Gerät nur mit Hilfe eines weichen Tuchs ab. Die Luftreiniger verfügen über genaue Komponenten.
- Benutzen Sie den Luftreiniger nach den angegebenen Anweisungen und verhindern Sie, dass er herabfällt oder beschädigt wird.
- Halten Sie den Freiraum um den Luftreiniger herum ein. Verdecken Sie den Lufteintritt und den Luftaustritt nicht.
- Schützen Sie die Umwelt. Werfen Sie den Luftreiniger in den Hausmüll niemals weg. Bringen Sie den Luftreiniger in die offizielle Abfallsammelstelle. Die Filter sind als Hausmüll klassifiziert.

## HINWEISE ZUM PRODUKTGEBRAUCH

Produktbeschreibung  
(Siehe unten)

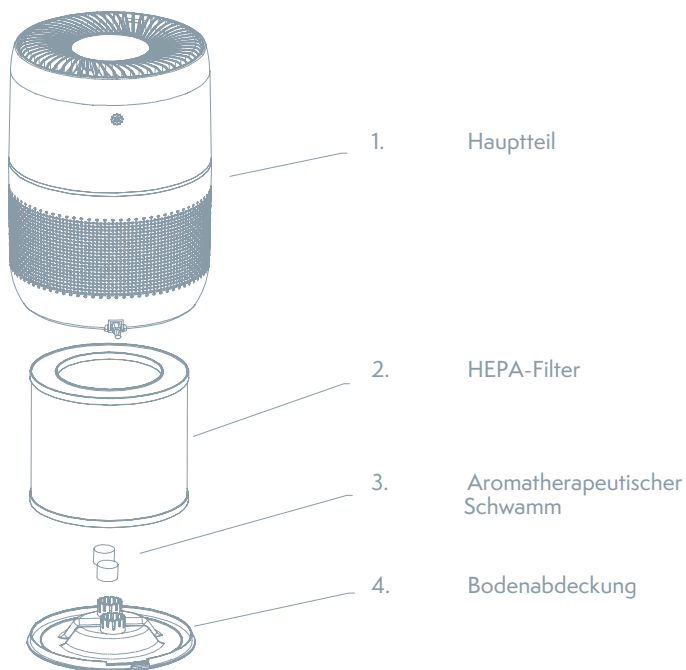

## FUNKTIONSBESCHREIBUNG

### 1. Bedienfeld



Icon	Funktion der Kontrolle
	Einschalten/Ausschalten
	Einstellung der Geschwindigkeit der Luftströmung „Niedrig“ → „Schnell“ → „Schlafen“
	Anion
	Filter-Reset
	Einstellung des Timers 1 Stunde → 2 Stunden → 4 Stunden → 8 Stunden

## 2. Bereitschaftsmodus

Stecken Sie den Stecker des Luftreinigers in die Stromversorgungsquelle ein, es ertönt ein Summer und alle Kontrolllampen leuchten auf. Nach dem Ablauf von 3 Sekunden wechselt der Luftreiniger in den Bereitschaftsmodus, die Kontrolllampe der Versorgungstaste leuchtet auf und sonstige Kontrolllampen erlöschen.

## 3. Einschalten/Ausschalten

Durch das Drücken des oberen Bildzeichens der Einspeisung schalten Sie die Versorgung ein und aus, die Ausgangsgeschwindigkeit der Luftströmung ist niedrig und die Kindersicherung ist ausgeschaltet (Ionisierung ist ausgeschaltet).

## 4. Geschwindigkeit-Taste

Einstellung der Geschwindigkeit der Luftströmung „Niedrig“ → „Schnell“ → „Schlafen“, Wiederholung der Schleife (Niedrige Übereinstimmung)

## 5. Anion/Negative Ionen

Berühren Sie das Symbol für negative Ionen, um die Funktion für negative Ionen ein- oder auszuschalten.

## 6. Filteraustausch

Wenn der Luftreiniger eingeschaltet ist, zählt er ab, wenn Sie ihn einschalten und zurücksetzen, wird er das Abzählen fortsetzen. Wenn er 2 000 Stunden aufzählt, blinkt die Kontrolllampe des Filteraustausches und der Summer piepst. Nach dem Austausch des Filters drücken Sie das Bildzeichen des Filter-Resets lange (3 Sekunden). Das Bildzeichen leuchtet vollständig auf und hört auf zu blinken. Der Summer wird auch ausgeschaltet.

## 7. Zeitfunktion

Drücken Sie das Bildzeichen der Zeitsteuerung und stellen Sie die Ausschaltzeit nach 1 Stunde, 2 Stunden, 4 Stunden, 8 Stunden, Wiederholung der Schleife.

## 8. Schlafmodus

Drücken Sie das Bildzeichen der Einstellung der Geschwindigkeit der Luftströmung und stellen Sie den Schlaf-Modus ein. Das Gerät wechselt in den Schlaf-Modus und alle Kontrolllampen erlöschen, nur das Bildzeichen der Einstellung der Geschwindigkeit der Luftströmung und das Bildzeichen des Schlaf-Modus bleiben teilweise leuchten. Durch das Drücken des Bildzeichens der Einstellung der Geschwindigkeit der Luftströmung beenden Sie den Schlaf-Modus.

## 10 Negative Ionen

Berühren Sie das Symbol für negative Ionen, um die Funktion für negative Ionen ein- oder auszuschalten.

## HINWEISE

Vergewissern Sie sich vor dem ersten Einschalten des Geräts, dass Sie den Filterbeutel beseitigt haben.

### 1. Installation des Filters des Luftreinigers

Ergreifen Sie den Griff der unteren Abdeckung (siehe Pfeil auf der Abbildung 1) und drehen Sie mit der Abdeckung in der Richtung der Entriegelung. Nehmen Sie den Filter heraus (Gegenstand, auf den der Pfeil auf der Abbildung 2 zeigt), beseitigen Sie den Filterbeutel und legen Sie den Filter zurück ein. Setzen Sie nachfolgend die untere Abdeckung auf und drehen Sie damit in der Richtung des Schlosses.



Abbildung 1



Abbildung 2

## 2. Aromatherapie-Funktion

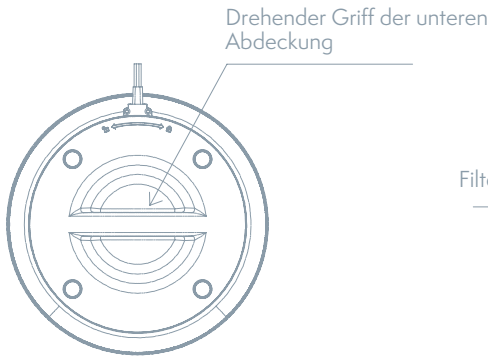
Innerhalb der unteren Abdeckung der Maschine befinden sich zwei spezielle Schwämme. Es ist möglich, auf die Schwämme ein paar Tropfen Ihres beliebigen Dufts zu tropfen (siehe Pfeil auf der Abbildung 3). Wenn das Gerät eingeschaltet ist, geht durch diese Stelle die Luft durch, die nachfolgend gemeinsam mit dem Duft nach außen strömt, wodurch sie Ihnen ein angenehmeres Umfeld sichert. Sie können auch Ihre eigenen Aromastoffe ausnutzen. Nehmen Sie die Schwämme heraus und legen Sie auf deren Stelle Ihre beliebigen Aromastoffe ein (siehe Pfeil auf der Abbildung 4).

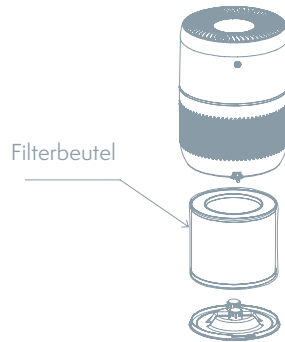
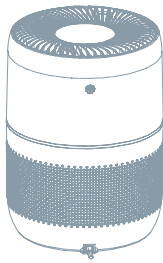

Zwei Schwämme zur Zugabe der Aromastoffe



Abbildung 3



Zwei Schwämme zur Zugabe der Aromastoffe

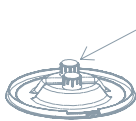
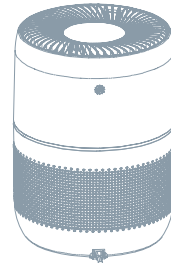

Abbildung 4

## TECHNISCHE PARAMETER

Produktname:	Tischluftreiniger
Modell:	AP1207
Stromversorgungsquelle:	AC220-240V/50HZ
Nennleistungsbedarf	30W
Abmessungen:	225x225x310mm
Gewicht:	2.5 kg

## FEHLERBEHEBUNG

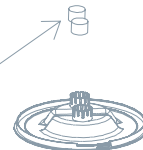
Problem	Wahrscheinliche Ursachen	Lösung
Es ist nicht möglich, das Gerät einzuschalten.	Der Stecker ist zur Stromquelle nicht angeschlossen.	Schließen Sie das Gerät an die Stromversorgungsquelle an.
Der Lüfter funktioniert nicht.	Der Eintritt oder der Austritt des Geräts ist blockiert.	Beseitigen Sie andere Gegenstände oder kontaktieren Sie unser Kundenzentrum. Beseitigen Sie die Kunststoffverpackungen der Filter.
Der Luftreiniger reinigt die Luft ungenügend oder schlecht.	Die Kunststoffverpackungen wurden nicht beseitigt. Um das Gerät herum gibt es nicht den genügenden freien Raum. Filter wurden nicht ersetzt.	Beseitigen Sie andere Gegenstände. Ersetzen Sie die Filter für neue.
Das Gerät piepst.	Filter wurden nicht ersetzt.	Drücken Sie die Reset-Taste, um das Licht dieses Luftreinigers ein- und auszuschalten.
Die Kontrolllampe des Niveaus der Luftqualität leuchtet ständig rot.	In der Nähe befindet sich eine Verschmutzungsquelle, z. B. eine rauchende Person.	Nach der bestimmten Dauer des Betriebs des Geräts ändert sich die Farbe der Anzeige der Luftqualität auf blau oder grün, was bedeutet, dass sich die Luftqualität verbessert.

Wenn die obigen Informationen Ihnen bei der Lösung des Problems nicht helfen, wenden Sie sich an den Händler. Versuchen Sie nicht, das Gerät zu zerlegen, zu reparieren und zu installieren.

## HINWEISE ZUR NUTZUNG DES WI-FI-NETZES

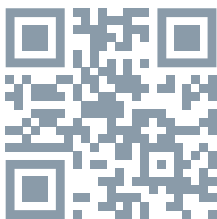

Scannen Sie den obigen QR-Code und laden Sie die App Tesla Smart herunter und installieren Sie diese.

- Öffnen Sie die App Tesla Smart und legen Sie ein neues Konto an oder melden Sie sich an.
- Zum Hinzufügen des Geräts klicken Sie auf „+“ in der rechten oberen Ecke.
- Wählen Sie „Small home appliance- air purifier“ („Kleines Haushaltsgerät- Luftreiniger“) aus. Schalten Sie den Luftreiniger ein und drücken Sie innerhalb von 5 Sekunden die Taste „FAN“ („MODUS“), wodurch Sie in den Modus des Verteilungsnetzes eintreten und die Kontrolllampe des Wi-Fi-Netzes leuchtet auf.
- Geben Sie das Passwort zum Wi-Fi-Netz ein und klicken Sie auf OK.
- Klicken Sie auf „Fast flashing“.**  
*Anmerkung: Vergewissern Sie sich, dass Ihr Mobiltelefon und der Luftreiniger an dasselbe Wi-Fi-Netz angeschlossen sind.*
- Warten Sie, bis das Gerät angeschlossen wird.
- Nachdem das Gerät erfolgreich angeschlossen wurde, wird „Add device success“ („Das Gerät wurde erfolgreich hinzugefügt“) abgebildet.
- Klicken Sie auf „Finish“ („Beenden“) und wechseln Sie auf die Bedienungsschnittstelle des Geräts.

1

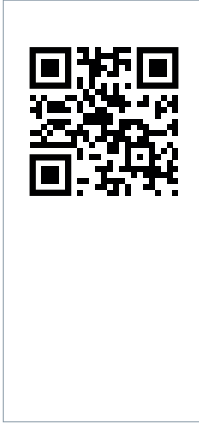

2

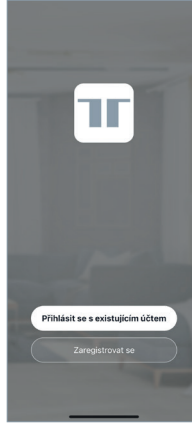

3

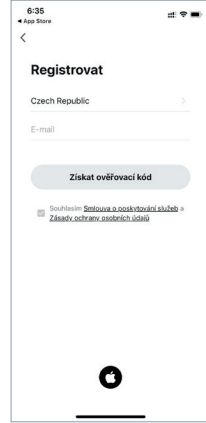

4

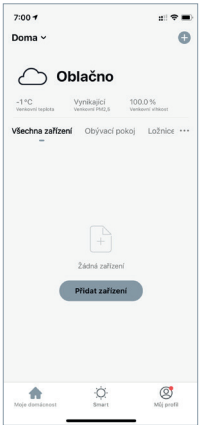

5

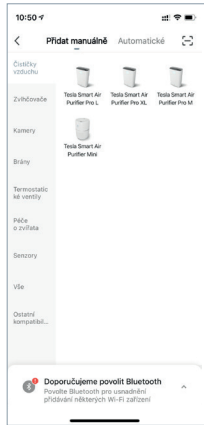

6

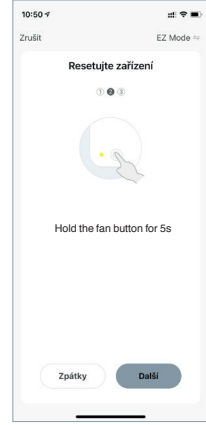

7

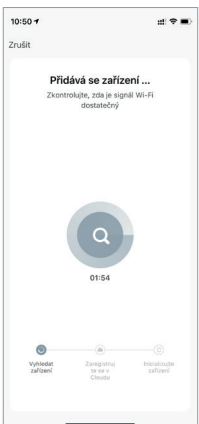

8

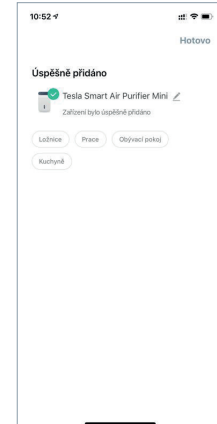

9



## INFORMATIONEN ÜBER DIE ENTSORGUNG UND WIEDERVERWERTUNG

Dieses Produkt ist mit einem Symbol für die getrennte Sammlung gekennzeichnet. Das Produkt muss im Einklang mit den Vorschriften für die Entsorgung von elektrischen und elektronischen Geräten (Richtlinie 2012/19/EU über elektrische und elektronische Geräteabfälle) entsorgt werden. Eine Entsorgung über den normalen Hausmüll ist unzulässig. Alle elektrischen und elektronischen Produkte müssen im Einklang mit allen örtlichen und europäischen Vorschriften an dafür vorgesehenen Sammelstellen, die über eine entsprechende Genehmigung und Zertifizierung gemäß den örtlichen und legislativen Vorschriften verfügen entsorgt werden. Die richtige Entsorgung und Wiederverwertung hilft dabei die Auswirkungen auf die Umwelt und die menschliche Gesundheit zu minimieren. Weitere Informationen zur Entsorgung erhalten Sie von Ihrem Verkäufer, der autorisierten Servicestelle oder bei den örtlichen Ämtern.

## EU-KONFORMITÄTSERKLÄRUNG

Hiermit erklärt Witty Trade s.r.o, dass der Funkanlagentyp AP1207 der Richtlinie 2014/53/EU entspricht. Der vollständige Text der EU-Konformitätserklärung ist unter der folgenden Internetadresse verfügbar: [teslasmart.com/declaration](http://teslasmart.com/declaration)

**Konnektivität:** Wi-Fi 2,4 GHz IEEE 802.11b/g/n

**Frequenzband:** 2.400 - 2.4835 GHz

**Max. Sendeleistung. (EIRP):** < 20 dBm



### Produzent

Tesla Global Limited  
Gee Chang Industrial Building,  
121 Des Voeux Road Central  
852 00 Hong Kong  
[www.teslasmart.com](http://www.teslasmart.com)





## TESLA SMART AIR PURIFIER MINI MANUÁL

EN

DE

CZ

SK

PL

HU

SL

HR

UA

RU

## VÁŽENÝ ZÁKAZNÍKU,

děkujeme za zakoupení našeho výrobku. Pro bezpečné a efektivní použití tohoto výrobku si pečlivě si přečtete uživatelskou příručku. Nejprve bychom vám chtěli poděkovat, že jste se rozhodl pro čističku vzduchu. Doufáme, že vám pomůže ke zdravějšímu a příjemnějšímu životnímu prostředí.

Znečištění vnitřního ovzduší představuje závažný problém, který je způsoben přirozeným znečištěním ovzduší, pylem, roztoči a škodlivými plyny (formaldehyd, sekundární kouř, zápach z poceného těla a další látky a zápachy).

Vlivem těchto zdrojů znečištění lidé často pocítují nežádoucí účinky, jako jsou závratě, ospalost, kašel a nevolnost. Kvalita ovzduší v místnosti je pro vaše zdraví důležitá. Doufáme, že čistička vzduchu zajistí vám a vaší rodině zdravější a příjemnější životní prostředí.

## VAROVÁNÍ

Tento spotřebič není určen k použití osobami (včetně dětí) se sníženými fyzickými, smyslovými nebo mentálními schopnostmi, nebo osobami s nedostatkem zkušeností a znalostí, ledaže jsou pod dohledem nebo byly o používání spotřebiče poučeny osobou, která zodpovídá za jejich bezpečnost. Děti musí být pod dozorem, který musí zajistit, aby si se spotřebičem nehrály.

Tento spotřebič mohou používat děti starší 8 let a osoby se sníženými fyzickými, smyslovými nebo mentálními schopnostmi nebo osobami s nedostatkem zkušeností a znalostí pouze pokud jsou pod dozorem nebo byly o bezpečném používání spotřebiče poučeny a uvědomují si případná rizika. Děti si se spotřebičem nesmí hrát. Čištění a údržba nesmí být prováděna dětmi bez dozoru.

Pokud je napájecí kabel poškozen, musí být z bezpečnostních důvodů vyměněn výrobcem, servisním pracovníkem nebo jinou kvalifikovanou osobou. Před čištěním nebo jinou údržbou je spotřebič nutné odpojit od zdroje napájení.

## BEZPEČNOSTNÍ POKYNY



**Dodržujte následující pokyny, zabráníte tak zranění a škodám na majetku:**

- K čištění čističek vzduchu nikdy nepoužívejte kapaliny, jako je voda, čisticí prostředky nebo hořlavá rozpouštědla.
- Před čištěním odpojte čističku vzduchu od zdroje napájení. Spotřebič otírejte pouze pomocí měkkého hadříku.
- Čističky vzduchu disponují přesnými komponenty.
- Používejte čističku vzduchu podle uvedených pokynů a zabraňte, aby spadla nebo byla poškozena.
- Kolem čističky vzduchu udržujte volný prostor. Nezakrývejte vstup a výstup vzduchu.
- Chraňte životní prostředí. Nikdy nevyhazujte čističku vzduchu do běžného domovního odpadu. Zaneste čističku vzduchu do oficiálního sběrného střediska odpadu. Filtry jsou klasifikovány jako domovní odpad.

## POKYNY K POUŽITÍ VÝROBKU

Popis produktu (Viz níže)

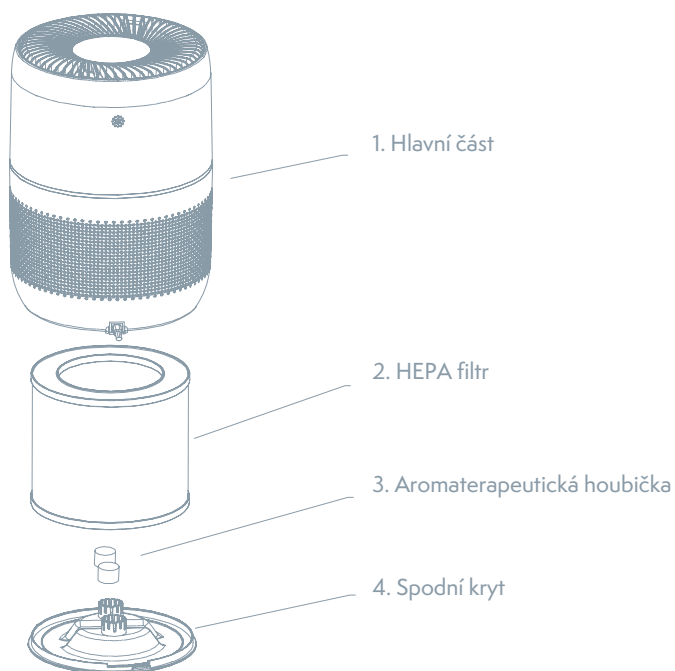

## POPIS FUNKCE

### 1. Ovládací panel



Ikony	Popis funkce
	Zapnutí/Vypnutí
	Nastavení rychlosti proudění vzduchu. Režim - „Spánek“ → „Nízká“ → „Rychlá“ → „Auto“
	Anion
	Resetování filtru
	Nastavení časovače 1 hod → 2 hod → 4 hod → 8 hod

## 2. Pohotovostní režim

Zasuňte zástrčku čističky vzduchu do zdroje napájení, ozve se bzučák a všechny kontrolky se rozsvítí. Po uplynutí 3 sekund čistička vzduchu přejde do pohotovostního režimu, kontrolka tlačítka napájení se rozsvítí a ostatní kontrolky zhasnou.

## 3. Zapnutí/Vypnutí

Stisknutím horní ikony napájení zapnete a vypnete napájení, výchozí rychlost proudění vzduchu je nízká a dětská pojistka je vypnutá (ionizace je vypnutá).

## 4. Tlačítko rychlosti

Nastavení rychlosti proudění vzduchu „Nízká“ → „Rychlá“ → „Spánek“, opakování smyčky (Nízká shoda)

## Generátor záporných iontů

Stisknutím ikony Generátor záporných iontů funkci záporných iontů zapnete nebo vypnete.

## 6. Výměna filtru

Když je čistička vzduchu zapnutá, odpočítává, pokud ji vypnete a restartujete, bude v odpočítávání pokračovat. Až napočítá 2 000 hodin, zabliká kontrolka výměny filtru a bzučák zapípá. Poté, co vyměníte filtr, dlouze (3 sekundy) stiskněte ikonu resetování filtru, ikonka se zcela rozsvítí a přestane blikat. Bzučák se také vypne.

## 7. Časová funkce

Stiskněte ikonu časování a nastavte čas vypnutí za 1 hod, 2 hod, 4 hod, 8 hod, opakování smyčky.

## 8. Režim spánku

Stiskněte ikonu nastavení rychlosti proudění vzduchu a nastavte režim spánku. Spotřebič přejde do režimu spánku a všechny kontrolky zhasnou, pouze ikonka nastavení rychlosti proudění vzduchu a ikonka režimu spánku zůstanou zčásti svítit. Stiskem ikony nastavení rychlosti proudění vzduchu režim spánku ukončíte.

## 9. Automatický režim

Režim, který automaticky kontroluje obsah částic ve vzduchu v blízkosti stroje.

Kvalitu vzduchu indikuje barevným světlem

K dispozici jsou 4 barvy. Modrá, zelená, fialová a červená. Modrá představuje obsah částic ve vzduchu 0-50 ug/m3 (kvalita vzduchu je vynikající), zelená, 51-100 ug/m3 (kvalita vzduchu je dobrá), fialová představuje obsah pevných částic ve vzduchu 101-150 ug/m3 (kvalita vzduchu je normální) a červená barva označuje, že obsah částic ve vzduchu je vyšší než 151 ug/m3 (kvalita vzduchu je „špatná“).

## POKyny

Před prvním zapnutím spotřebiče se ujistěte, že jste odstranili sáček filtru.

### 1. Instalace filtru čističky vzduchu

Uchopte rukojeť spodního krytu (viz šipka na Obrázku 1) a otočte krytem ve směru odemčení. Vyměňte filtr (předmět, na který na Obrázku 2 ukazuje šipka), odstraňte sáček filtru a vložte filtr zpět. Následně nasadte spodní kryt a otočte jím ve směru zámku.



## 2. Funkce aromaterapie

Uvnitř spodního krytu se nachází dvě speciální houbičky. Na houbičky lze nakapat pár kapek vaší oblíbené vůně (viz šipka na Obrázku 3). Pokud je spotřebič zapnutý, prochází tímto místem vzduch, který následně společně s vůní proudí ven, čímž vám zajistí příjemnější prostředí. Můžete také využít vaše vlastní aromatické látky. Vyjměte houbičky a na jejich místo vložte vaše oblíbené aromatické látky (viz šipka na Obrázku 4).

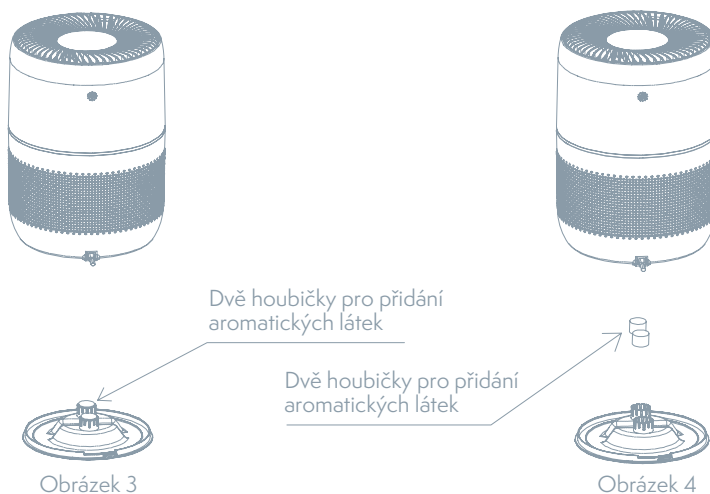

## TECHNICKÉ PARAMETRY

Název produktu:	Stolní čistička vzduchu
Model:	AP1207
Zdroj napájení:	AC220-240V/50HZ
Jmenovitý příkon:	30W
Rozměry:	225x225x310mm
Hmotnost:	2.5 kg

## ŘEŠENÍ PROBLÉMŮ

Problém	Pravděpodobné příčiny	Řešení
Přístroj nelze zapnout.	Zástrčka není připojena ke zdroji napájení.	Zapojte přístroj ke zdroji napájení.
Ventilátor nefunguje.	Vstup nebo výstup přístroje je zablokován.	Odstraňte jiné předměty nebo kontaktujte naše zákaznické centrum. Odstraňte plastové obaly filtrů.
Čistička nedostatečně nebo špatně čistí vzduch.	Nebyly odstraněny plastové obaly. Kolem přístroje není dostatek volného prostoru. Filtry nebyly vyměněny.	Odstraňte jiné předměty. Vyměňte filtry za nové.
Přístroj pípá.	Filtry nebyly vyměněny.	Stisknutím tlačítka reset můžete zapnout / vypnout světlo tohoto čističe vzduchu.
Kontrolka úrovně kvality ovzduší neustále svítí červeně.	V blízkosti přístroje se nachází zdroj znečištění, např. osoba, která kouří.	Po určité době provozu přístroje se barva indikátoru kvality ovzduší změní na modrou nebo zelenou, což znamená, že kvalita ovzduší se zlepšuje.

Pokud vám výše uvedené informace nepomohou problém vyřešit, obraťte se na prodejce. Nepokoušejte se přístroj rozebírat, opravovat a instalovat.

## POKYNY K POUŽITÍ WI-FI SÍŤE

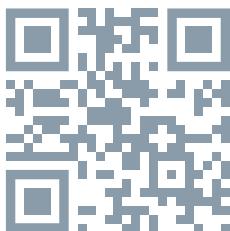

1. Naskenujte výše uvedený QR kód a stáhněte a nainstalujte aplikaci Tesla Smart.
2. Otevřete aplikaci Tesla Smart a založte nový účet nebo se přihlaste.
3. Pro přidání zařízení klikněte na „+“ v pravém horním rohu.
4. Zvolte „Small home appliance - air purifier“ („Malý domácí spotřebič - čistička vzduchu“). Zapněte čističku vzduchu a během 5 sekund stiskněte tlačítko „FAN“ („REŽIM“), čímž vstoupíte do režimu distribuční sítě a kontrolka Wi-Fi sítě se rozsvítí.
5. Zadejte heslo k Wi-Fi síti a klikněte na OK.
6. Klikněte na „Fast flashing“.  
*Poznámka: Ujistěte se, že váš mobilní telefon a čistička vzduchu jsou připojené ke stejné Wi-Fi síti.*
7. Vyčkejte, než se zařízení připojí.
8. Poté, co bylo zařízení úspěšně připojeno, se zobrazí „Add device success“ („Zařízení bylo úspěšně přidáno“).
9. Klikněte na „Finish“ („Dokončit“) a přejděte do ovládacího rozhraní přístroje.

1

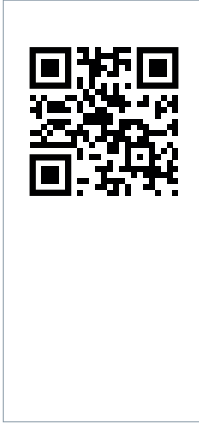

2

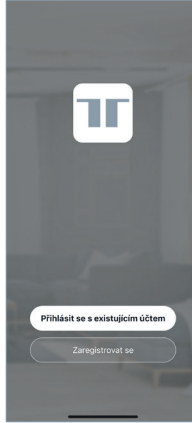

3

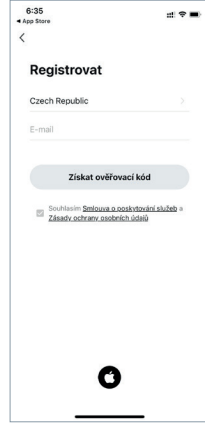

4

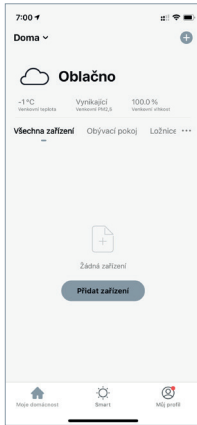

5

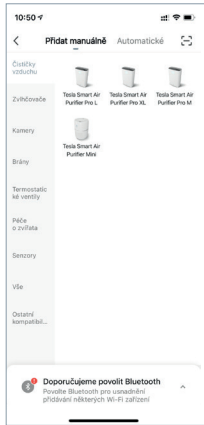

6

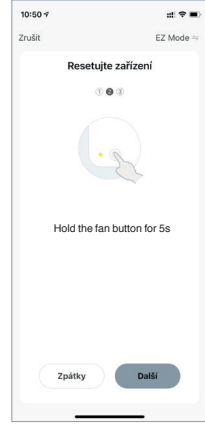

7

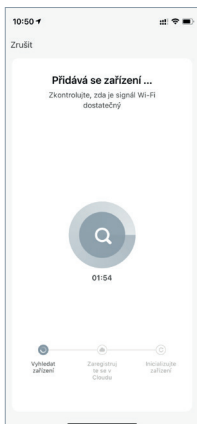

8

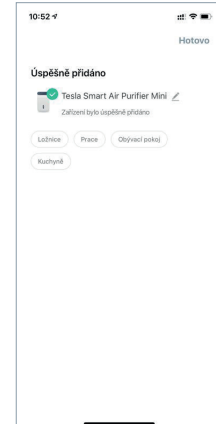

9

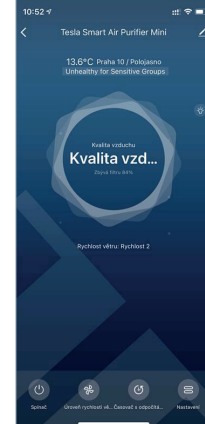

## INFORMACE O LIKVIDACI A RECYKLACI

Všechny produkty s tímto označením je nutno likvidovat v souladu s předpisy pro likvidaci elektrických a elektronických zařízení (směrnice 2012/19/EU). Jejich likvidace společně s běžným komunálním odpadem je nepřijatelná. Všechny elektrické a elektronické spotřebiče likvidujte v souladu se všemi místními i evropskými předpisy na určených sběrných místech s odpovídajícím oprávněním a certifikací dle místních i legislativních předpisů. Správná likvidace a recyklace napomáhá minimalizovat dopady na životní prostředí a lidské zdraví. Další informace k likvidaci získáte u prodejce, v autorizovaném servisu nebo u místních úřadů.

## EU PROHLÁŠENÍ O SHODĚ

Tímto společnost Witty Trade s.r.o. prohlašuje, že typ rádiového zařízení AP1207 je v souladu se směrnicí 2014/53/EU. Úplné znění EU prohlášení o shodě je k dispozici na této internetové adrese: [teslasmart.com/declaration](https://teslasmart.com/declaration)

**Konektivita:** Wi-Fi 2,4 GHz IEEE 802.11b/g/n

**Kmitočtové pásmo:** 2.400 - 2.4835 GHz

**Max. radiofrekvenční výkon (EIRP):** < 20 dBm



### Výrobce

Tesla Global Limited  
Gee Chang Industrial Building,  
121 Des Voeux Road Central  
852 00 Hong Kong  
[www.teslasmart.com](http://www.teslasmart.com)





## TESLA SMART AIR PURIFIER MINI MANUÁL

EN

DE

CZ

SK

PL

HU

SL

HR

UA

RU

## VÁŽENÝ ZÁKAZNÍK,

ďakujeme za nákup nášho výrobku. Pre bezpečné a účinné používanie tohto výrobku si pozorne prečítajte užívateľskú príručku. Najprv by sme sa vám chceli poďakovať, že ste sa rozhodli pre čističku vzduchu. Dúfame, že vám pomôže vytvoriť zdravšie a príjemnejšie životné prostredie. Znečistenie ovzdušia v interiéri predstavuje závažný problém, ktorý je spôsobený prirodzeným znečistením ovzdušia, peľom, roztočmi a škodlivými plynmi (formaldehyd, sekundárny dym, zápach spoteného tela a ďalšie látky a zápachy). Vplyvom týchto zdrojov znečistenia ľudia často pociťujú nežiaduce účinky, ako sú závraty, ospalosť, kašeľ a nevoľnosť. Kvalita ovzdušia v miestnosti je pre zdravie dôležitá. Dúfame, že čistička vzduchu zaistí vám a vašej rodine zdravšie a príjemnejšie životné prostredie.

## VAROVANIE

Tento spotrebič nie je určený, aby ho používali osoby (vrátane detí) so zníženými fyzickými, zmyslovými alebo mentálnymi schopnosťami, alebo osoby s nedostatkom skúseností a znalostí, iba ak sú pod dohľadom alebo boli o používaní spotrebiča poučené osobou, ktorá zodpovedá za ich bezpečnosť. Deti musia byť pod dozorom, ktorý musí zaistiť, aby sa so spotrebičom nehrali.

Tento spotrebič môžu používať deti staršie ako 8 rokov a osoby so zníženými fyzickými, zmyslovými alebo mentálnymi schopnosťami alebo osoby s nedostatkom skúseností a znalostí, iba ak sú pod dozorom alebo boli poučené o bezpečnom používaní spotrebiča a uvedomujú si prípadné riziká. Deti sa so spotrebičom nesmú hrať. Čistenie a údržbu nesmú robiť deti bez dozoru. Ak je napájací kábel poškodený, musí ho z bezpečnostných dôvodov vymeniť výrobca, servisný pracovník alebo iná kvalifikovaná osoba. Pred čistením a inou údržbou treba spotrebič odpojiť od zdroja napájania.

## BEZPEČNOSTNÉ POKYNY



**Dodržujte nasledujúce pokyny, zabránite tak zraneniu a škodám na majetku:**

- Na čistenie čističiek vzduchu nikdy nepoužívajte kvapaliny, ako je voda, čistiace prípravky alebo horľavé rozpúšťadlá.
- Pred čistením odpojte čističku vzduchu od zdroja napájania.
- Spotrebič utierajte iba mäkkou handričkou. Čističky vzduchu disponujú presnými komponentmi.
- Čističku vzduchu používajte podľa uvedených pokynov a zabráňte, aby spadla alebo sa poškodila.
- Okolo čističky vzduchu udržiavajte voľný priestor. Nezakrývajte vstup a výstup vzduchu.
- Chráňte životné prostredie. Čističku vzduchu nikdy nedávajte do bežného domového odpadu. Čističky vzduchu zaneste do oficiálneho zberného strediska odpadu. Filtre sú klasifikované ako domový odpad.

## POKYNY NA POUŽÍVANIE VÝROBKU

Popis produktu (Pozri nižšie)

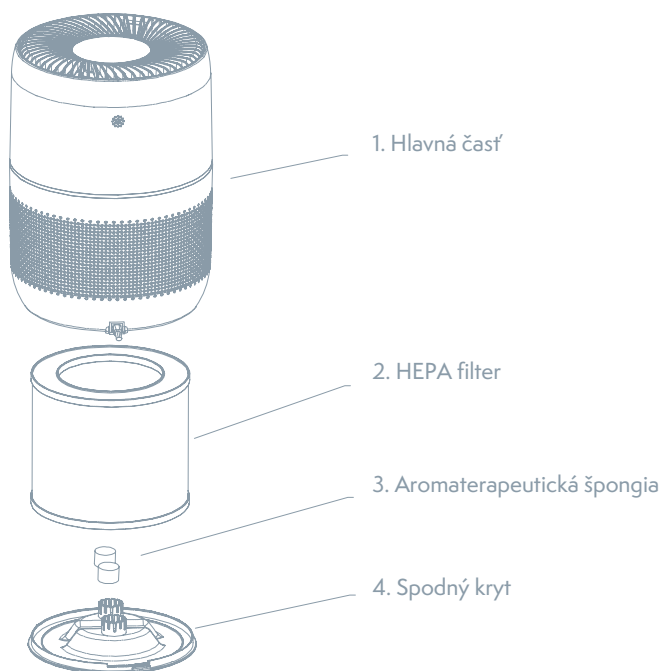

## POPIS FUNKCIE

### 1. Ovládací panel



Kontrolky	Popis funkcia
	Zapnutie/Vypnutie
	Nastavenie rýchlosti prúdenia vzduchu Režim - „Spánok“ → „Nízka“ → „Vysoká“ → „Auto“
	Anion generátor
	Resetovanie filtra
	Nastavenie časovača 1 hod → 2 hod → 4 hod → 8 hod

## 2. Pohotovostný režim

Zástrčku čističky vzduchu zasuňte do zdroja napájania, ozve sa bzučiak a všetky kontrolky sa rozsvietia. Po uplynutí 3 sekúnd čistička vzduchu prejde do pohotovostného režimu, kontrolka tlačidla napájania sa rozsvieti a ostatné kontrolky zhasnú.

## 3. Zapnutie/Vypnutie

Stlačením hornej ikonky napájania zapnete a vypnete napájanie, základná rýchlosť prúdenia vzduchu je nízka a detská poisťka je vypnutá (ionizácia je vypnutá).

## 4. Tlačidlo rýchlosti

Nastavenie rýchlosti prúdenia vzduchu „Nízka“ → „Vysoká“ → „Spánok“, opakovanie slučky (Nízka zhoda)

## 5. Anion generátor

Stlačením ikony Anion generátor funkciu záporných iónov Zapnite alebo Vypnete.

## 6. Výmena filtra

Keď je čistička vzduchu zapnutá, odpočítava, ak ju vypnete a reštartujete, bude v odpočítavani pokračovať. Až napočíta 2000 hodín, zabliká kontrolka výmeny filtra a bzučiak zapípa. Po výmene filtra na dlho (3 sekundy) stlačte ikonku resetovania filtra, ikonka sa celá rozsvieti a prestane blikať. Aj bzučiak sa vypne.

## 7. Časová funkcia

Stlačte ikonku časovania a nastavte čas vypnutia po 1 hod, 2 hod, 4 hod, 8 hod, opakovanie slučky.

## 9. Režim spánku

Stlačte ikonku nastavenia rýchlosti prúdenia vzduchu a nastavte režim spánku. Spotrebič prejde do režimu spánku a všetky kontrolky zhasnú, iba ikonka nastavenia rýchlosti prúdenia vzduchu a ikonka režimu spánku zostanú sčasti svietiť. Stlačením ikonky nastavenia rýchlosti prúdenia vzduchu ukončíte režim spánku.

## 9. Automatický režim

Režim, ktorý automaticky kontroluje obsah častíc vo vzduchu v blízkosti strojov. Kvalitu vzduchu indikuje farebným svetlom

K dispozícii jsou 4 barvy. Modrá, zelená, fialová a červená. Modrá predstavuje obsah častíc vo vzduchu 0-50 ug / m<sup>3</sup> (kvalita vzduchu je vynikajúca), zelená, 51-100 ug / m<sup>3</sup> (kvalita vzduchu je dobrá), fialová predstavuje obsah pevných častíc vo vzduchu 101-150 ug / m<sup>3</sup> (kvalita vzduchu) je normálna) a červená farba určuje, že obsah častíc vo vzduchu je vyšší ako 151 ug / m<sup>3</sup> (kvalita vzduchu je „špatná“)

## POKYNY

Pred prvým zapnutím spotrebiča sa ubezpečte, že ste odstránili vrecúško filtra.

### 1. Inštalácia filtra čističky vzduchu

Uchopte rukoväť spodného krytu (pozri šípku na obrázku 1) a otočte krytom v smere odomknutia. Vyberte filter (predmet, na ktorý na obrázku 2 ukazuje šípka), odstráňte vrecúško filtra a vráťte filter. Potom nasadte spodný kryt a otočte ním v smere zámku.



Obrázok 1

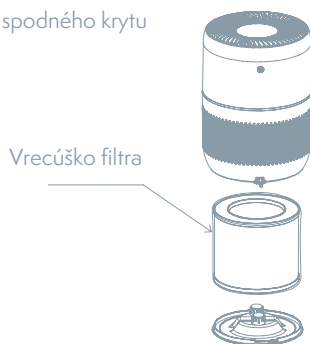

Obrázok 2

## 2. Funkcia aromaterapie

V spodnom kryte stroja sa nachádzajú dve špeciálne špongie. Na špongie možno nakvapkať zopár kvapiek vašej obľúbenej vône (pozri šípku na obrázku 3). Ak je spotrebič zapnutý, týmto miestom prechádza vzduch, ktorý potom spolu s vôňou prúdi von, čím zaistí príjemnejšie prostredie. Môžete použiť aj vaše vlastné aromatické látky. Vyberte špongie a na ich miesto vložte vaše obľúbené aromatické látky (pozri šípku na obrázku 4).

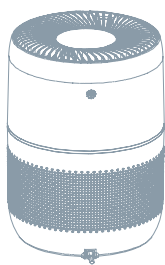

Obrázok 3

Dve špongie na prídanie aromatických látok

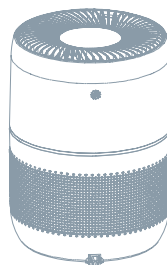

Obrázok 4

Dve špongie na prídanie aromatických látok

## TECHNICKÉ PARAMETRE

Názov výrobku:	Stolná čistička vzduchu
Model:	AP1207
Zdroj napájania:	AC220-240V/50HZ
Menovitý príkon:	30W
Rozmery:	225x225x310mm
Hmotnosť:	2.5 kg

## RIEŠENIE PROBLÉMOV

Problém	Pravdepodobné príčiny	Riešenie
Prístroj nejde zapnúť.	Zástrčka nie je pripojená k zdroju napájania. Vstup alebo výstup prístroja je zablokovaný.	Prístroj zapojte k zdroju napájania.
Ventilátor nefunguje.	Neboli odstránené plastové obaly.	Odstráňte iné predmety alebo kontaktujte naše zákaznícke centrum. Odstráňte plastové obaly filtrov.
Čistička čistí vzduch nedostatočne alebo zle.	Okolo prístroja nie je dostatok voľného priestoru. Filtre neboli vymenené.	Odstráňte iné predmety. Filtre vymeňte za nové.
Prístroj pípa.	Filtre neboli vymenené.	Stlačením resetovacieho tlačidla môžete zapnúť / vypnúť svetlo tohto čističa vzduchu.
Kontrolka úrovne kvality ovzdušia stále svieti červeno.	Blízko prístroja sa nachádza zdroj znečistenia, napr. osoba, ktorá fajčí.	Po určitom čase používania prístroja sa farba indikátora kvality ovzdušia zmení na modrú alebo zelenú, čo znamená, že kvalita ovzdušia sa zlepšuje.

Ak vám vyššie uvedené informácie nepomôžu problém vyriešiť, obráťte sa na predajcu. Nepokúšajte sa prístroj rozoberať, opravovať a inštalovať.

## POKYNY NA POUŽÍVANIE WI-FI SIETE

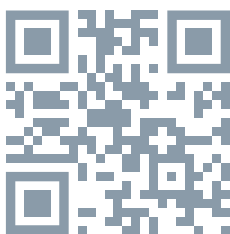

1. Naskenujte vyššie uvedený QR kód a stiahnite a nainštalujte aplikáciu Tesla Smart.
2. Otvorte aplikáciu Tesla Smart a založte nový účet alebo sa prihláste.
3. Pre pridanie zariadenia kliknite na „+“ v pravom hornom rohu.
4. Zvoľte „Small home appliance - air purifier“ („Malý domáci spotrebič - čistička vzduchu“). Zapnite čističku vzduchu a do 5 sekúnd stlačte tlačidlo „FAN“ („REŽIM“), čím vstúpite do režimu distribučnej siete a kontrolka Wi-Fi siete sa rozsvieti.
5. Zadajte heslo k Wi-Fi sieti a kliknite na OK.
6. Kliknite na „Fast flashing“.  
*Poznámka: Ubezpečte sa, že váš mobilný telefón a čistička vzduchu sú pripojené k rovnakej Wi-Fi sieti.*
7. Počkajte, až sa zariadenia pripoja.
8. Keď bolo zariadenie úspešne pripojené, zobrazí sa „Add device success“ („Zariadenie bolo úspešne pridané“).
9. Kliknite na „Finish“ („Dokončiť“) a prejdite do ovládacieho rozhrania prístroja.

1

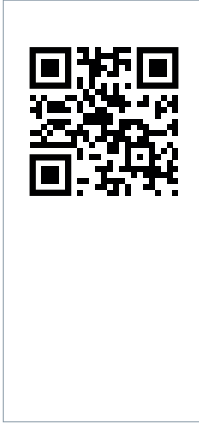

2

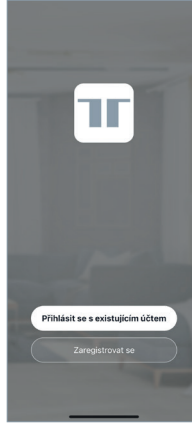

3

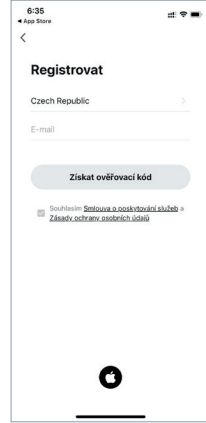

4

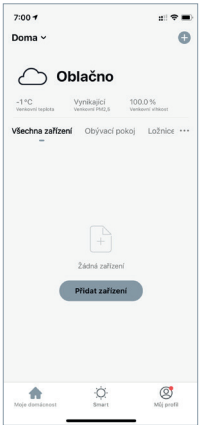

5

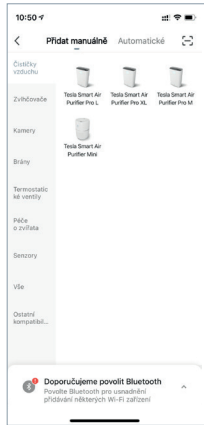

6

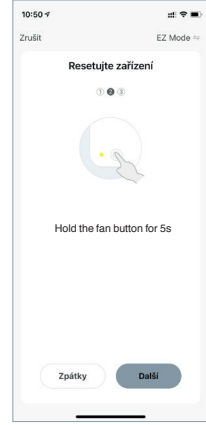

7

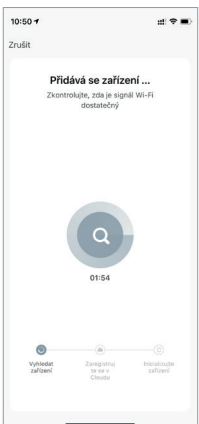

8

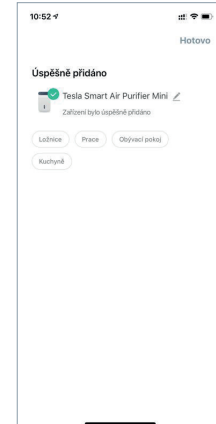

9



## INFORMÁCIE O LIKVIDÁCII A RECYKLÁCIÍ

Tento produkt je označený symbolom pre oddelený zber. Produkt musí byť zlikvidovaný v súlade s predpismi pre likvidáciu elektrických a elektronických zariadení (smernica 2012/19/EÚ o odpadových elektrických a elektronických zariadeniach). Likvidácia spolu s bežným komunálnym odpadom je nepripustná. Všetky elektrické a elektronické produkty likvidujte v súlade so všetkými miestnymi aj európskymi predpismi na určených zberných miestach so zodpovedajúcim oprávnením a certifikáciou podľa miestnych aj legislatívnych predpisov. Správna likvidácia a recyklácia pomáha minimalizovať dopady na životné prostredie a ľudské zdravie. Ďalšie informácie k likvidácii získate u predajcu, v autorizovanom servise alebo na miestnych úradoch.

## EÚ VYHLÁSENIE O ZHODE

Witty Trade s.r.o. týmto vyhlasuje, že rádiové zariadenie typu AP1207 je v súlade so smernicou 2014/53/EÚ. Úplné EÚ vyhlásenie o zhode je k dispozícii na tejto internetovej adrese: [teslasmart.com/declaration](https://teslasmart.com/declaration)

**Konektivita:** Wi-Fi 2,4 GHz IEEE 802.11b/g/n

**Frekvenčné pásmo:** 2.400 - 2.4835 GHz

**Max. vysokofrekvenčný výkon (EIRP):** < 20 dBm



### Výrobca

Tesla Global Limited  
Gee Chang Industrial Building,  
121 Des Voeux Road Central  
852 00 Hong Kong  
[www.teslasmart.com](http://www.teslasmart.com)



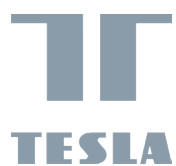

**TESLA SMART AIR PURIFIER MINI**  
PODRĘCZNIK UŻYTKOWNIKA

EN

DE

CZ

SK

PL

HU

SL

HR

UA

RU

## SZANOWNY KLIENCIE,

dziękujemy za zakup naszego produktu. W celu bezpiecznego i efektywnego wykorzystania tego produktu uważnie przeczytaj podręcznik użytkownika. Najpierw chcielibyśmy podziękować Ci za zakup oczyszczacza powietrza. Mamy nadzieję, że pomoże w zdrowszym i przyjemniejszym środowisku. Zanieczyszczenie powietrza wewnętrznego stanowi poważny problem, który jest spowodowany naturalnym zanieczyszczeniem powietrza, pyłkami, roztocami i szkodliwymi gazami (formaldehyd, kurz wtórny, zapach spoconego ciała oraz inne zapachy). Pod wpływem tych źródeł zanieczyszczenia, ludzie często odczuwają skutki niepożądane takie, jak zawroty głowy, senność, kaszel i nudności. Jakość powietrza w pomieszczeniu jest ważna dla Twojego zdrowia. Mamy nadzieję, że oczyszczacz powietrza zapewni Tobie i Twojej rodzinie zdrowsze i przyjemniejsze środowisko.

## OSTRZEŻENIE

Z tego urządzenia nie mogą korzystać osoby (w tym dzieci) z obniżonymi zdolnościami fizycznymi, zmysłowymi lub mentalnymi ani osoby z niedostatecznym poziomem doświadczenia i wiedzy, o ile nie są pod nadzorem lub nie zostały pouczone odnośnie korzystania z urządzenia przez osobę odpowiedzialną za ich bezpieczeństwo. Dzieci muszą być pod nadzorem, aby upewnić się, że nie bawią się z urządzeniem.

Z tego urządzenia mogą korzystać osoby z obniżonymi zdolnościami fizycznymi, zmysłowymi lub mentalnymi ani osoby z niedostatecznym poziomem doświadczenia i wiedzy wyłącznie, jeśli są pod nadzorem lub zostały pouczone odnośnie bezpiecznego korzystania z urządzenia i są świadome potencjalnego ryzyka. Dzieci nie mogą bawić się urządzeniem. Czyszczenie i konserwacja nie mogą być wykonywane przez dzieci bez nadzoru.

Jeśli kabel zasilający jest uszkodzony, musi zostać ze względów bezpieczeństwa wymieniony przez producenta, pracownika serwisowego lub inną wykwalifikowaną osobę. Przed czyszczeniem i inną konserwacją urządzenie należy odłączyć od źródła zasilania.

## INSTRUKCJE BEZPIECZEŃSTWA



**Do czyszczenia oczyszczaczy powietrza nie korzystaj z cieczy takich, jak woda, detergenty lub łatwopalne rozpuszczalniki.**

- Przed czyszczeniem odłącz oczyszczacz powietrza od źródła zasilania.
- Przecieraj urządzenie wyłącznie za pomocą miękkiej ściereczki.
- Oczyszczacze powietrza posiadają precyzyjne komponenty.
- Korzystaj z oczyszczacza powietrza na podstawie wskazanych instrukcji i zapobiegnij upadkowi lub uszkodzeniu.
- Wokół oczyszczacza powietrza należy utrzymywać wolną przestrzeń. Nie zakrywaj wlotu i wylotu powietrza.
- Chroń środowisko naturalne. Nigdy nie wyrzucaj oczyszczacza powietrza do zwykłych odpadów z gospodarstwa domowego. Zanieś oczyszczacz powietrza do oficjalnego punktu zbioru odpadów. Filtry klasyfikowane są jako odpady z gospodarstwa domowego.

## INSTRUKCJE KORZYSTANIA Z PRODUKTU

Opis produktu (Patrz niżej)

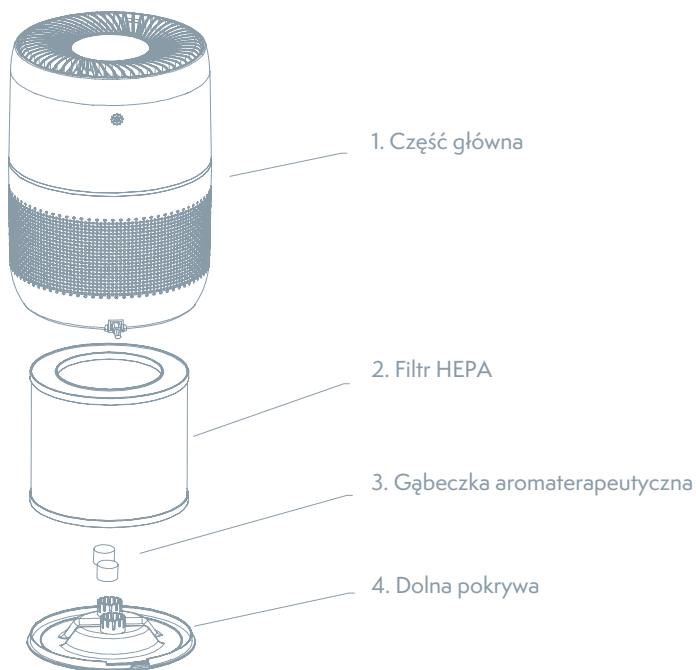

## OPIS DZIAŁANIA

### 1. Panel sterowania



Funkcje	Opis
	Włączenie/Wyłączenie
	Ustawienie prędkości strumienia powietrza MODE („TRYB”) - „Uśpienie” → „Niska” → „Szybka” → „Auto”
	Anion
	Resetowanie filtra
	Ustawienia timera 1 godz. → 2 godz. → 4 godz. → 8 godz.

## 2. Tryb gotowości

Wsuń wtyczkę oczyszczacza powietrza do źródła zasilania, rozlegnie się sygnał dźwiękowy, a wszystkie kontrolki się zaświecą. Po upływie 3 sekund oczyszczacz powietrza przejdzie w tryb gotowości, kontrolka przycisku zasilania zaświeci się, a pozostałe kontrolki wygasną.

## 3. Włączenie/Wyłączenie

Wciśnięcie górnej ikonki zasilania włączy/wyłączy zasilania, prędkość wyjściowa strumienia powietrza jest niska, blokada przed dziećmi jest wyłączona (jonizacja jest wyłączona).

## 4. Przycisk prędkości

Ustawienie prędkości strumienia powietrza „Niska” → „Szybka” → „Uśpienie”, powtórzenie pętli (Niska zgodność)

## 5. Anion

Dotknij ikony jonów ujemnych, aby włączyć lub wyłączyć funkcję jonów ujemnych.

## 6. Wymiana filtra

Kiedy oczyszczacz powietrza jest włączony, odlicza, jeśli go wyłączysz i zrestartujesz, będzie kontynuował odliczanie. Po naliczeniu 2 000 godzin, zamiga kontrolka wymiany filtra i rozlegnie się sygnał dźwiękowy. Po wymianie filtra, długo (3 sekundy) wciśnij ikonkę resetowania filtra, ikonka zaświeci się całkowicie i przestanie migać. Wyłączy się również sygnał dźwiękowy.

## 7. Funkcja ustawiania czasu

Wciśnij funkcję ustawiania czasu i ustaw wyłączenie za 1 godz., 2 godz., 4 godz., 8 godz., zapętlenie.

## 8. Tryb uśpienia

Wciśnij ikonkę ustawiania prędkości strumienia powietrza i ustaw tryb uśpienia. Urządzenie przejdzie w tryb uśpienia, a wszystkie kontrolki wygasną, jedynie ikona ustawienia prędkości strumienia powietrza i ikona trybu snu będzie częściowo świeciła. Wciśnięcie ikonki ustawiania prędkości strumienia powietrza zakończy tryb uśpienia.

## 9. Auto

Tryb kontrolujący zawartość cząstek stałych w powietrzu w pobliżu maszyny. Wskazuje jakość powietrza za pomocą kolorowego światła

Dostępne są 4 kolory. Niebieski, zielony, fioletowy i czerwony. Kolor niebieski przedstawia zawartość cząstek stałych w powietrzu 0-50 ug / m<sup>3</sup> (jakość powietrza jest doskonała), zielony 51-100 ug / m<sup>3</sup> (jakość powietrza jest dobra), fioletowy przedstawia zawartość cząstek stałych w powietrzu 101-150 ug / m<sup>3</sup> (jakość powietrza jest normalne), a kolor czerwony wskazuje, że zawartość powietrza w cząstkach jest wyższa niż 151 ug / m<sup>3</sup> (jakość powietrza jest „zła”).

## INSTRUKCJA

Przed pierwszym włączeniem urządzenia upewnij się, że usunąłeś woreczek filtra.

### 1. Instalacja filtra oczyszczacza powietrza

Złap uchwyty osłony dolnej (patrz strzałka na Rysunku 1) i obróć osłonę w kierunku odblokowania. Wyciągnij filtr (przedmiot, na który na Rysunku 2 wskazuje strzałka), usuń woreczek filtra i włóż filtr z powrotem. Następnie osadź dolną osłonę i obróć ją w stronę blokady.

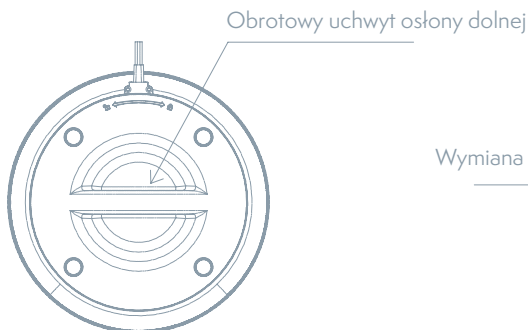

Rysunek 1

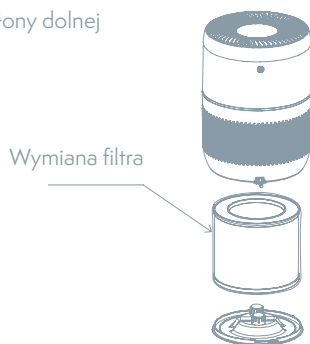

Rysunek 2

## 2. Funkcja aromaterapii

Wewnątrz dolnej osłony znajdują się dwie specjalne gąbki. Na gąbki można nakapać parę kropelek Twojego ulubionego zapachu (patrz strzałka na Rysunku 3). Jeśli urządzenie jest włączone, przez miejsce przechodzi powietrze, które następnie wraz z zapachem wydostaje się na zewnątrz zapewniając przyjemne doznania. Możesz również wykorzystać własne substancje zapachowe. Wyciągnij gąbki i w ich miejsce wsadź ulubione substancje aromatyczne (patrz strzałka na Rysunku 4).

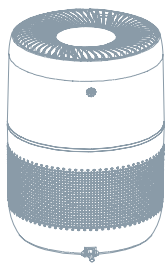

Rysunek 3

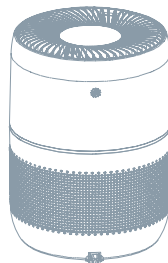

Rysunek 4

Dwie gąbki do dodawania substancji aromatycznych

Dwie gąbki do dodawania substancji aromatycznych

Nazwa produktu:	Stołowy oczyszczacz powietrza
Model:	AP1207
Źródło zasilania:	AC220-240V/50HZ
Nominalny pobór mocy:	30W
Wymiary:	225x225x310mm
Masa:	2.5 kg

## ROZWIĄZYWANIE PROBLEMÓW

Problem	Prawdopodobne przyczyny	Rozwiązanie
Urządzenie nie chce się wyłączyć.	Wtyczka nie jest podłączona do źródła zasilania.	Podłącz urządzenie do źródła zasilania.
Wentylator nie działa.	Wlot lub wylot w urządzeniu został zablokowany.	Usuń inne przedmioty lub skontaktuj się z naszym centrum obsługi klienta.
Oczyszczacz niewystarczająco lub źle oczyszcza powietrze.	Nie zostały usunięte plastikowe opakowania. Wokół urządzenia niema wystarczającej ilości wolnej przestrzeni. Nie zostały wymienione filtry.	Usuń plastikowe opakowania filtrów. Usuń inne przedmioty. Wymień filtry na nowe.
Urządzenie wydaje sygnał dźwiękowy.	Nie zostały wymienione filtry.	Naciśnij przycisk resetowania, aby włączyć/wyłączyć światło tego oczyszczacza powietrza.
Kontrolka poziomu jakości powietrza ciągle świeci się na czerwono.	W pobliżu urządzenia znajduje się źródło zanieczyszczenia, np. osoba paląca.	Po określonym czasie działania kolor wskaźników zmienia się na niebieski lub zielony, co oznacza, że jakość powietrza poprawia się.

Jeśli powyższe informacje nie pomogą Ci w rozwiązaniu problemu, zwróć się do sprzedawcy. Nie próbuj demontować, naprawiać i instalować urządzenia.

## INSTRUKCJE DOYCZĄCE KORZYSTANIA Z SIECI WI-FI

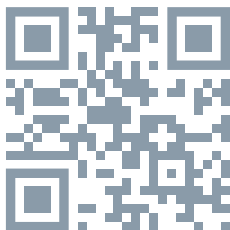

1. Zeskanuj powyższy kod QR oraz pobierz i zainstaluj aplikację Tesla Smart.
2. Otwórz aplikację Tesla Smart i załóż nowe konto lub zaloguj się.
3. Aby dodać urządzenie, kliknij „+” w prawym górnym rogu.
4. Wybierz „Small home appliance - air purifier” („Mały sprzęt AGD - oczyszczacz powietrza”). Włącz oczyszczacz powietrza i przez 5 sekund wciskaj przycisk „FAN” („TRYB”), za sprawą czego wejdiesz do trybu sieci dystrybucji i zaświeci się kontrolka Wi-Fi.
5. Wprowadź hasło do Wi-Fi i kliknij na OK.
6. Kliknij na „Fast flashing”.  
*Uwaga: Upewnij się, że Twój telefon komórkowy i oczyszczacz powietrza są połączone z siecią Wi-Fi.*
7. Poczekaj, aż urządzenie się połączy.
8. Po pomyślnym połączeniu urządzenia, wyświetli się „Add device success” („Urządzenie dodano pomyślnie”).
9. Kliknij na „Finish” („Zakończ”), a przejdiesz do interfejsu sterowania urządzeniem.

1

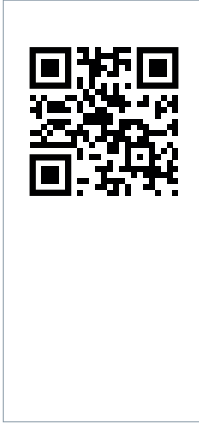

2

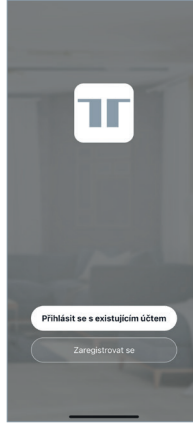

3

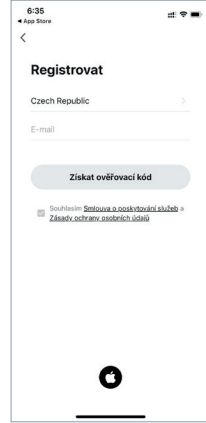

4

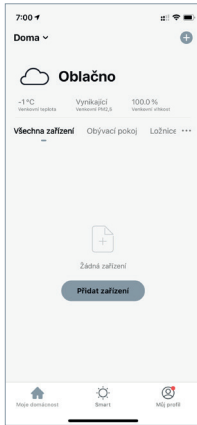

5

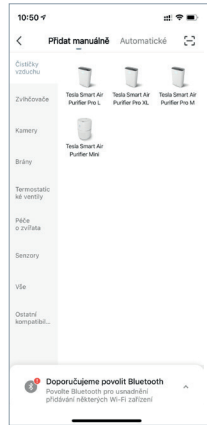

6

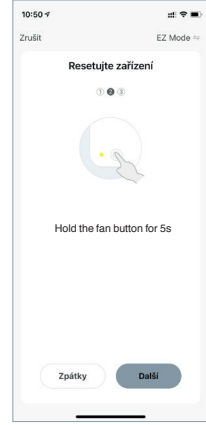

7

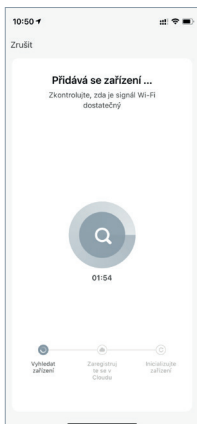

8

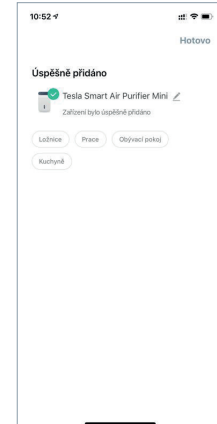

9



## INFORMACJE DOT. UTYLIZACJI I RECYKLINGU

Niniejszy produkt jest oznaczony symbolem do oddzielnego punktu zbiórki. Produkt należy utylizować zgodnie z przepisami dotyczącymi utylizacji sprzętu elektrycznego i elektronicznego (Dyrektywa 2012/19/UE w sprawie zużytego sprzętu elektrycznego i elektronicznego). Utylizacja razem ze zwykłymi odpadami komunalnymi jest zabroniona. Wszystkie produkty elektryczne i elektroniczne należy utylizować zgodnie ze wszystkimi przepisami lokalnymi i europejskimi w wyznaczonych punktach zbiórki posiadających odpowiednie zezwolenia i certyfikaty zgodne z przepisami lokalnymi i legislacyjnymi. Odpowiednia utylizacja i recykling pomagają zminimalizować wpływ na środowisko i zdrowie ludzi. Aby uzyskać bardziej szczegółowe informacje na temat utylizacji, skontaktuj się ze sprzedawcą, autoryzowanym centrum serwisowym lub lokalnymi władzami.

## DEKLARACJA ZGODNOŚCI UE

Witty Trade s.r.o. niniejszym oświadcza, że typ urządzenia radiowego AP1207 jest zgodny z dyrektywą 2014/53/UE. Pełny tekst deklaracji zgodności UE jest dostępny pod następującym adresem internetowym: [teslasmart.com/declaration](http://teslasmart.com/declaration)

**Łączność:** Wi-Fi 2,4 GHz IEEE 802.11b/g/n

**Zakres(-ów) częstotliwości:** 2.400 - 2.4835 GHz

**Maks. moc częstotliwości radiowej (EIRP):** < 20 dBm



### Producent

Tesla Global Limited  
Gee Chang Industrial Building,  
121 Des Voeux Road Central  
852 00 Hong Kong  
[www.teslasmart.com](http://www.teslasmart.com)



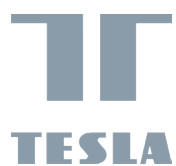

**TESLA SMART AIR PURIFIER MINI**  
HASZNÁLATI ÚTMUTATÓ

EN

DE

CZ

SK

PL

HU

SL

HR

UA

RU

## TISZTELT VÁSÁRLÓ!

Köszönjük, hogy megvásárolta a termékünket. A termék biztonságos és hatékony használata érdekében figyelmesen olvassa el a használati útmutatót. Először is szeretnénk megköszönni, hogy a légtisztító mellett döntött. Reméljük, hogy hozzásegíti Önt egy egészségesebb és kellemesebb környezethez. A belső terek levegőjének szennyeződése fontos probléma, amit a levegőt természetes módon szennyező virágpor, atkák és káros gázok (formaldehid, másodlagos füst, izzadt testek szaga és más anyagok és szagok) okoznak. E szennyező források nem kívánt hatásaként az ember gyakran érez hányingert, álmoságot, köhögést és hányingert. A levegő minősége a helyiségben fontos az egészsége számára. Reméljük, hogy a légtisztító egészségesebb és kellemesebb környezetet biztosít Önnek és családjának.

## FIGYELMEZTETÉS

Ezt a készüléket nem szabad csökkent fizikai, érzékszervi vagy mentális képességekkel rendelkező személyek (beleértve a gyermekeket), illetve tapasztalat és ismeretek hiányában szenvedő személyek számára használni, kivéve, ha a biztonságáért felelős személy ezeket felügyeli vagy irányítja. A gyerekek felügyelet alatt kell, hogy legyenek, amelyek biztosítja azt, hogy a gyerekek ne játszanak a készülékkel.

Ezt a készüléket csak 8 évnél idősebb gyermekek használhatják, és olyan csökkent mentális vagy fizikai képességekkel rendelkező személyek, valamint gyakorlatlan és tapasztalatlan személyek, akik felügyelet alatt vannak, vagy ismertették velük a készülék biztonságos használati módját, és tisztában vannak az esetleges kockázatokkal. Gyermekeknek tilos a készülékkel játszani. A tisztítást és karbantartást gyerekek felügyelet nélkül nem végezhetik.

Ha a tápkábel meg van sérülve, biztonsági okokból a gyártó, karbantartó részlege vagy szakember által ki kell, hogy legyen cserélve. Tisztítás vagy egyéb karbantartás előtt a készüléket ki kell húzni a tápellátásból.

## BIZTONSÁGI UTASÍTÁSOK



**Tartsa be az alábbi utasításokat, ezzel megelőzi a sérülést és az anyagi kárt:**

- A légtisztító tisztítására soha ne használjon folyadékot, pl. vizet, tisztítószeret vagy gyúlékony oldószereket.
- Tisztítás előtt húzza ki a légtisztítót a hálózathoz. A készüléket csak puha rongy segítségével törölje le.
- A légtisztító precíziós komponensekkel rendelkezik.
- A légtisztítót a megadott utasítások szerint használja, és akadályozza meg, hogy leessen vagy megsérüljön.
- A légtisztító körül hagyjon szabad helyet. Ne takarja le a levegő be- és kimenetét.
- Ővja a környezetet. Soha ne dobja ki a légtisztítót a vegyes háztartási hulladék közé. Vigye el a légtisztítót hivatalos hulladékgyűjtő helyre. A szűrők háztartási hulladéknak minősülnek.

## A TERMÉK HASZNÁLATÁRA VONATKOZÓ UTASÍTÁSOK

A termék leírása (Ld. alább)

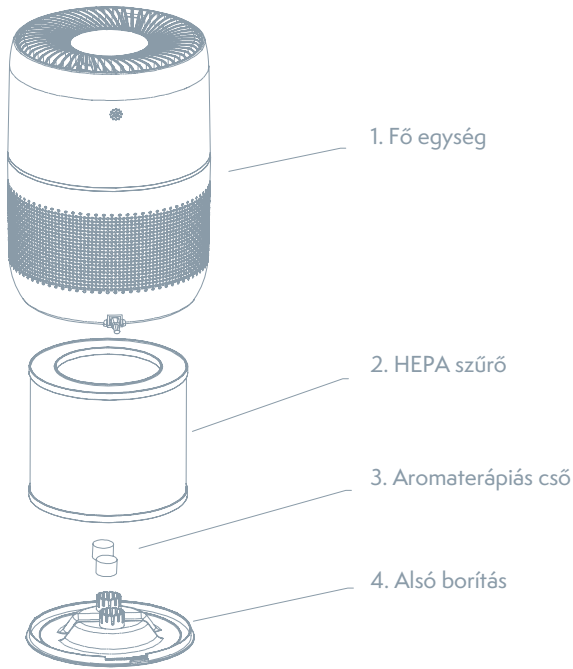

## A FUNKCIÓ LEÍRÁSA

### 1. Kezelőpanel



Ikonok	A kontroll-lámpa funkciói
	Be-/Kikapcsolás
	A légáramlat sebességének beállítása Mode - „Alvás” → „Alacsony” → „Gyors” → „Auto”
	Anion
	A szűrő resetelése
	Az időzítő beállítása 1 ó → 2 ó → 4 ó → 8 ó

## 2. Készenléti üzemmód

Dugja a légtisztító csatlakozóját a tápforrásba, egy hangjelzés hallatszik, és minden kontroll-lámpa kigyullad. 3 másodperc elteltével a légtisztító készenléti üzemmódba lép, a tápellátás gomb kontroll-lámpája kigyullad, a többi kontroll-lámpa kialszik.

## 3. Be-/Kikapcsolás

A felső tápellátás ikon megnyomásával kapcsolja be és ki a tápellátást, a légáramlat alapértelmezett sebessége alacsony, és a gyerekszár ki van kapcsolva (az ionizálás ki van kapcsolva).

## 4. Sebesség gomb

A légáramlat sebességének beállítása „Alacsony” → „Gyors” → „Alvás”, a ciklus ismétlése (Alacsony egyezés)

## 5. Anion

Érintse meg az Anion ikont a negatív ion funkció be- vagy kikapcsolásához.

## 6. Szűrőcsere

Amikor a légtisztító be van kapcsolva, visszaszámlál, ha ki-, majd újra bekapcsolja, a visszaszámlálás folytatódik. Amikor a számlálás eléri a 2000 órát, villogni kezd a szűrőcsere kontroll-lámpája és megszólal egy hangjelzés. Miután kicserélte a szűrőt, nyomja meg hosszan (3 másodperc) a szűrő resetelése gombot, az ikon abbahagyja a villogást és teljesen kigyullad. A hangjelzés is kikapcsol.

## 7. Időfunkció

Nyomja meg az időzítő ikonját, és állítsa be a kikapcsolás idejét 1, 2, 4, 8 órára, illetve a ciklus ismétlését.

## 8. Alvó üzemmód

Nyomja meg a légáramlás sebességének beállítógombját, és állítsa be az alvó üzemmódot. A készülék alvó üzemmódba lép és minden kontroll-lámpa kialszik, csak a légáramlás sebességének beállítógombja és az alvó üzemmód kontroll-lámpája marad részben égve. A légáramlás sebességének beállítógombja megnyomásával kiléphet az alvó üzemmódból.

## 9. Auto

Olyan mód, amely a gép közelében lévő levegőben lévő részecskék tartalmát méri. Színes fényjel jelzi a levegő minőségét 4 szín van. Kék, zöld, lila és piros. A kék a levegőben lévő részecskék tartalmát 0-50 ug / m<sup>3</sup> (a levegő minősége kiváló), a zöld, 51-100 ug / m<sup>3</sup> (a levegő minősége jó), a lila a szilárd részecskék tartalmát jelenti a levegőben 101-150 ug / m<sup>3</sup> (levegő minősége) normális) és egy piros szín jelzi, hogy a részecskék levegőtartalma meghaladja a 151 ug / m<sup>3</sup> értéket (a levegő minősége „rossz”).

## INSTRUKCIÓK

A készülék használatba vételét megelőzően győződjön meg róla, hogy a szűrő zacskóját eltávolította.

### 1. A légtisztító szűrőjének beszerelése

Fogja meg az alsó borítás fogantyúját (ld. a nyilat az 1. ábrán), és fordítsa a borítást a nyitás irányába. Vegye ki a szűrőt (amire a 2. ábrán a nyíl mutat), távolítsa el a szűrő zacskóját, és tegye vissza a szűrőt. Ezután tegye fel az alsó borítást, és fordítsa el a zárás irányába.



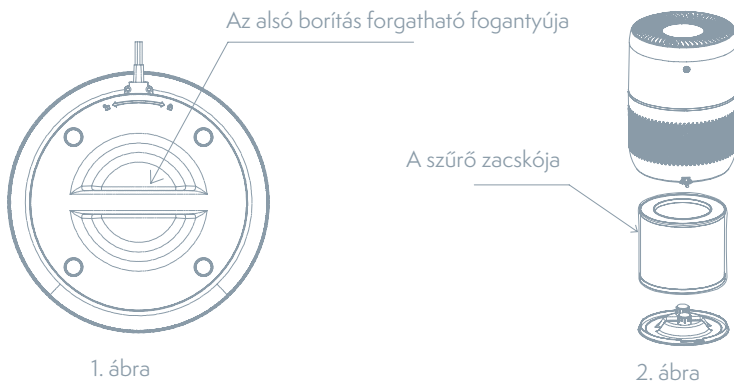

## 2. Aromaterápia funkció

A gép alsó borításán belül van két speciális szivacs. A szivacsokra rácspegetgethet néhány cseppet kedvenc illatából (ld a 3. ábrán lévő nyilat). Ha a készülék be van kapcsolva, itt levegő megy át, ami később az illattal együtt kiáramlik és kellemesebbé teszi környezetét. Saját aromaanyagait is használhatja. Vegye ki a szivacsokat, és a helyükre tegye be saját kedvenc aromaanyagát (ld. a 4. ábrán lévő nyilat).

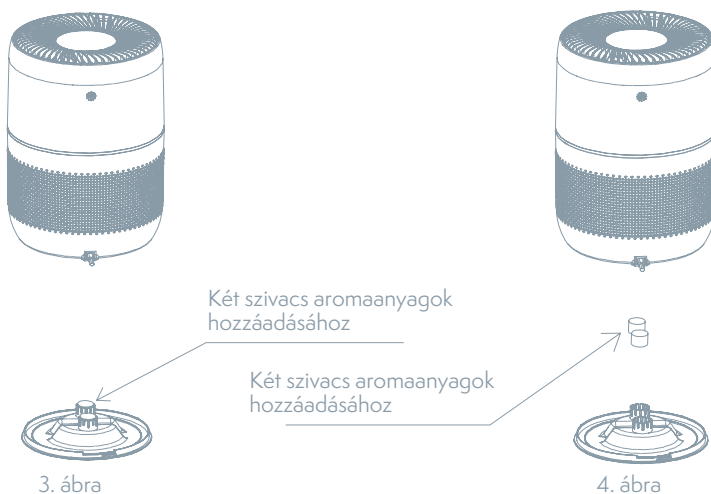

## MŰSZAKI ADATOK

A termék megnevezése:	Asztali légtisztító
Modell:	AP1207
Tápforrás:	AC220-240V/50HZ
Névleges teljesítmény:	30W
Méretetek:	225x225x310mm
Tömeg:	2.5 kg

## HIBAELHÁRÍTÁS

Probléma	Valószínű okok	Megoldás
A készüléket nem lehet bekapcsolni.	A csatlakozó nincs bedugva a tápforrásba.	Csatlakoztassa a készüléket a tápforráshoz.
A ventilátor nem működik.	Valami akadályozza a készülékben a levegő bemenetét vagy kimenetét.	Távolítsa el az idegen tárgyakat, vagy vegye fel a kapcsolatot ügyfélszolgálatunkkal.
A légtisztító nem vagy nem megfelelően tisztítja a levegőt.	Nincs eltávolítva a műanyag csomagolás. A készülék körül nincs elég szabad hely. A szűrőket nem cserélték ki.	Távolítsa el a szűrők műanyag csomagolását. Távolítsa el az idegen tárgyakat. Cserélje újakra a szűrőket.
A készülék sípol.	A szűrőket nem cserélték ki.	A reset gomb megnyomásával be- és kikapcsolhatja ennek a légtisztítóknak a fényét.
A levegőminőség-szint kontroll-lámpája folyamatosan pirosan világít.	A készülék közelében szennyező forrás van, pl. valaki dohányzik.	A készülék működése közben egy bizonyos idő után a levegőminőség-jelző színe kékre vagy zöldre változik, ami azt jelenti, hogy a levegő minősége javult.

Ha a fenti információ nem segített megoldani a problémát, forduljon az eladóhoz. Ne próbálja a készüléket szétszedni, javítani és telepíteni.

## A WI-FI HÁLÓZAT HASZNÁLATÁRA VONATKOZÓ UTASÍTÁSOK

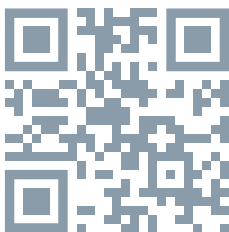

1. Olvassa be a fenti QR-kódot, majd töltsse le és telepítse fel a Tesla Smart alkalmazást.
2. Nyissa meg a Tesla Smart alkalmazást, és létesítsen új fiókot vagy jelentkezzen be.
3. A készülék hozzáadásához kattintson a „+” jelre a jobb felső sarokban.
4. Válassza a „Small home appliance - air purifier” („kis háztartási készülék - légtisztító”) opciót. Kapcsolja be a légtisztítót, és 5 másodpercig tartsa lenyomva a „FAN” („ÜZEMMÓD”) gombot, amivel belép a terjesztési hálózat üzemmódba, és a Wi-Fi kontroll-lámpa kigyullad.
5. Adja meg a Wi-Fi hálózat jelszavát, és kattintson az OK gombra.
6. Kattintson a „Fast flashing” opcióra.  
*Megjegyzés: Győződjön meg róla, hogy mobiltelefonja és a légtisztító ugyanahhoz a Wi-Fi hálózathoz van csatlakoztatva.*
7. Várja meg, míg a készülék csatlakozik.
8. Miután a készülék sikeresen csatlakozott, megjelenik az „Add device success” („A készülék sikeresen csatlakozott”) üzenet.
9. Kattintson a „Finish” („Befejezés”) opcióra, és lépjen át a készülék kezelőfelületére.

1

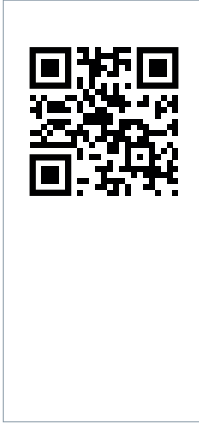

2

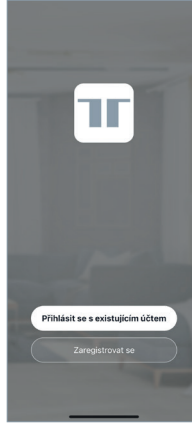

3

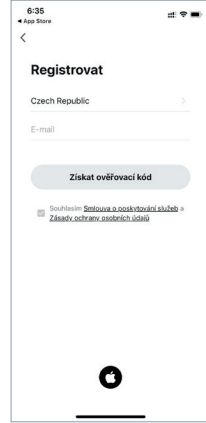

4

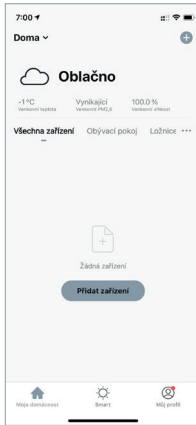

5

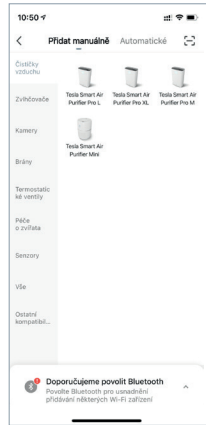

6

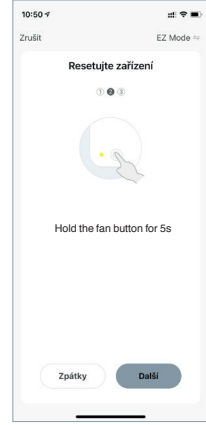

7

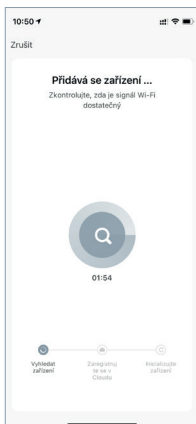

8

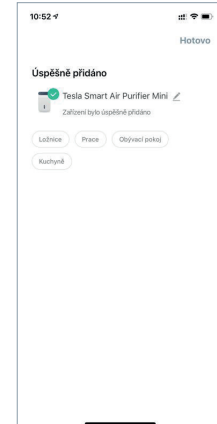

9



## TÁJÉKOZTATÁS AZ ÁRTALMATLANÍTÁSRÓL ÉS ÚJRAHASZNOSÍTÁSRÓL

Ezen a terméken az elkülönített gyűjtés szimbóluma található. A terméket az elektromos és elektronikus berendezések ártalmatlanítására vonatkozó előírásoknak (az elektromos és elektronikus berendezések hulladékairól szóló 2012/19 /EU irányelv) megfelelően kell ártalmatlanítani. Az ártalmatlanítás a szokásos kommunális hulladékkal együtt nem megengedett. Az összes elektromos és elektronikai terméket a helyi hatósági előírásoknak megfelelő engedéllyel és tanúsítvánnyal rendelkező kijelölt gyűjtőhelyeken ártalmatlanítsa, az összes helyi és európai előírásnak megfelelően. A megfelelő ártalmatlanítás és újrafeldolgozás segít minimalizálni a környezetre és az emberi egészségre gyakorolt hatást. A forgalmazótól, a hivatalos szerviztől, vagy a helyi hatóságtól szerezhet részletesebb információkat az ártalmatlanításról.

## EU-MEGFELELŐSÉGI NYILATKOZAT

Witty trade s.r.o igazolja, hogy a AP1207 típusú rádióberendezés megfelel a 2014/53/EU irányelvnek. Az EU-megfelelőségi nyilatkozat teljes szövege elérhető a következő internetes címen: [teslasmart.com/declaration](https://teslasmart.com/declaration).

**Kapcsolódás:** Wi-Fi 2,4 GHz IEEE 802.11b/g/n

**Az(ok) a frekvenciasáv(ok):** 2.400 - 2.4835 GHz

**Frekvenciasávban maximális jelerősség (EIRP):** < 20 dBm



### Producer

Tesla Global Limited  
Gee Chang Industrial Building,  
121 Des Voeux Road Central  
852 00 Hong Kong  
[www.teslasmart.com](http://www.teslasmart.com)



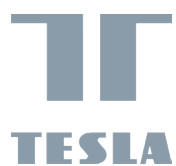

**TESLA SMART AIR PURIFIER MINI**  
UPORABNIŠKI PRIROČNIK

EN

DE

CZ

SK

PL

HU

SL

HR

UA

RU

## SPOŠTOVANI KUPEC,

zahvaljujemo se vam za nakup našega izdelka. Za varno in učinkovito uporabo tega izdelka si skrbno preberite uporabniški priročnik. Najprej bi se vam želeli zahvaliti, da ste se odločili za čistilec zraka. Upamo, da vam bo pomagal do bolj zdravega in prijetnega življenjskega okolja.

Onesnaženost zraka v notranjih prostorih predstavlja resno težavo, ki jo povzroča naravno onesnaževanje s cvetnim prahom, pršicami in škodljivimi plini (formaldehid, pasivni dim, neprijeten vonj preznojenega telesa in druge snovi ter vonji).

Zaradi vplivov omenjenih virov onesnaženja ljudje pogosto občutijo neželene učinke, kot so omotica, dremavost, kašelj in slabost. Kakovost zraka v prostoru je za vaše zdravje pomembna. Upamo, da bo čistilec zraka vam in vaši družini zagotovil bolj zdravo in prijetno življenjsko okolje.

## SVARILO

Osebe (vključno z otroki) z zmanjšanimi fizičnimi, senzoričnimi in umskimi sposobnostmi ali osebe s pomanjkanjem izkušenj in znanja lahko aparat uporabljajo samo, če so pod nadzorom ali če jih je o uporabi aparata poučila oseba, ki je odgovorna za njihovo varnost. Otroci morajo biti pod nadzorom, da se zagotovi, da se z aparatom ne bi igrali.

Ta aparat lahko uporabljajo otroci, starejši od osmih let, in osebe z zmanjšanimi fizičnimi, senzoričnimi in umskimi sposobnostmi ali osebe s pomanjkanjem izkušenj in znanja le, če so pod nadzorom ali če so bili poučeni o varni uporabi aparata in se zavedajo morebitnih tveganj. Otroci se z aparatom ne smejo igrati. Čiščenja in vzdrževanja ne smejo opravljati otroci, če niso nadzorovani.

Če je priključni kabel poškodovan, ga mora iz varnostnih razlogov zamenjati proizvajalec, uslužbenec servisa ali druga usposobljena oseba. Pred čiščenjem ali drugim vzdrževanjem je treba aparat odklopiti od vira napajanja.

## VARNOSTNI NAPOTKI



Upoštevajte sledeče napotke, da preprečite poškodbe ali premoženjsko škodo:

- Za čiščenje čistilca zraka nikoli ne uporabljajte tekočin, kot je voda, čistilna sredstva ali vnetljiva topila.
- Pred čiščenjem čistilec zraka odklopite od vira napajanja. Aparat brišite le z mehko krpo. Komponente čistilca zraka so natančne.
- Uporabljajte čistilec zraka v skladu z navedenimi napotki in preprečite, da bi padel ali se poškodoval.
- Okoli čistilca zraka ohranite dovolj prostora. Ne prekrivajte vhoda in izhoda za zrak.
- Varujte okolje. Nikoli ne odlagajte čistilca zraka med splošne gospodinjske odpadke. Odpeljite čistilec zraka v pooblaščen zbirni center za odpadke. Filtri so klasificirani kot gospodinjski odpadki.

## NAPOTKI ZA UPORABO IZDELKA

Opis izdelka (Glej spodaj)

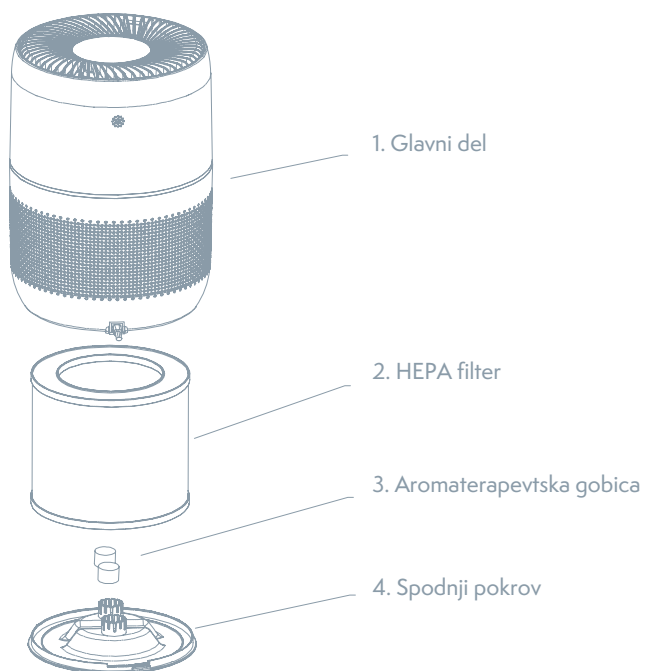

## OPIS FUNKCIJE

### 1. Upravljalna plošča



Kontrolne lučke	Opis Funkcija
	Vklop/Izklop
	Nastavitev hitrosti pretoka zraka »Spanje« → »Nizka« → »Visoka« → »Auto«
	Anion
	Ponastavitev filtra
	Nastavitev časovnika 1 ura → 2 uri → 4 ure → 8 ur

## 2. Način pripravljenosti

Vstavite vtič čistilca zraka v vir napajanja, oglasil se bo zvočni signal in vse kontrolne lučke se bodo prižgale. Po 3 sekundah se čistilec zraka preklopi v način pripravljenosti, kontrolna lučka gumba napajanja se prižge, ostale kontrolne lučke ugasnejo.

## 3. Vklp/Izklop

S pritiskom na zgornjo ikono napajanja vklopite in izklopite napajanje, privzeta hitrost pretoka zraka je nizka in otroško varovalo je izklopljeno (ionizacija je izklopljena).

## 4. Gumb za hitrost

Nastavitve hitrosti pretoka zraka »Nizka« → »Visoka« → »Spanje«, ponavljanje zanke (nizko ujemanje)

## 5. Anion

Dotaknite se ikone Anion, da vklopite ali izklopite funkcijo negativnega iona.

## 6. Menjava filtra

Ko je čistilec zraka vklopljen, odšteva, če ga izklopite in ponastavite, se bo odštevanje nadaljevalo. Ko našteje 2000 ur, zautripa kontrolna lučka za menjavo filtra in zapiska zvočni signal. Ko zamenjate filter, na dolgo (3 sekunde) pritisnite na ikono za ponastavitev filtra, ikona bo zasvetila in prenehala utripati. Tudi zvočni signal se izklopi.

## 7. Funkcija časovnika

Pritisnite na ikono časovnika in nastavite čas izklopa čez 1 uro, 2 uri, 4 ure, 8 ur, ponavljanje zanke.

## 8. Način spanja

Pritisnite na ikono za nastavev hitrosti pretoka zraka in nastavite način spanja. Aparat se preklopi v način spanja in vse kontrolne lučke ugasnejo, le ikona za nastavev hitrosti pretoka zraka in ikona načina spanja ostaneta delno prižgani. S pritiskom na ikono za nastavev hitrosti pretoka zraka način spanja končate.

## 9. Auto

Način, ki meri vsebnost delcev v zraku v bližini stroja. Označuje kakovost zraka z barvno svetlobo. Obstajajo 4 barve. Modra, zelena, vijolična in rdeča. Modra predstavlja vsebnost delcev v zraku 0-50 ug / m<sup>3</sup> (kakovost zraka je odlična), zelena, 51-100 ug / m<sup>3</sup> (kakovost zraka je dobra), vijolična predstavlja vsebnost trdnih delcev v zraku 101-150 ug / m<sup>3</sup> (kakovost zraka je normalno) in rdeča barva označuje, da je vsebnost zraka v delcih večja od 151 ug / m<sup>3</sup> (kakovost zraka je „slaba“).

## NAPOTKI

Pred prvim vklopom aparata se prepričajte, da ste odstranili vrečko filtra.

### 1. Namestitev filtra čistilca zraka

Primate ročaj spodnjega pokrova (glej puščico na Sliki 1) in zavrtite pokrov v smeri odklepanja. Odstranite filter (predmet, na katerega na Sliki 2 kaže puščica), odstranite vrečko filtra in vstavite filter nazaj. Nato namestite spodnji pokrov in ga zavrtite v smeri ključavnice.

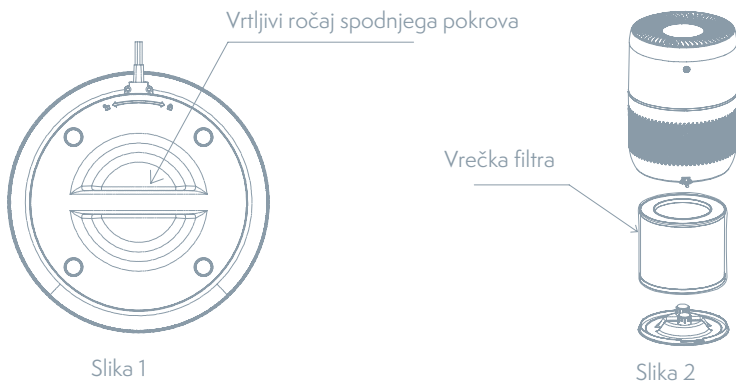

## 2. Funkcija aromaterapije

Znotraj spodnjega pokrova aparata se nahajata dve posebni gobici. Na gobici je mogoče kaniti nekaj kapljic vaše najljubše dišave (glej puščico na Sliki 3). Če je aparat vklopljen, prehaja skozi to mesto zrak, ki se nato skupaj z dišavo pretaka ven, s čimer vam zagotovi prijetnejše okolje. Uporabite lahko tudi lastne aromatične snovi. Odstranite gobici in na njuno mesto vstavite svoje priljubljene aromatične snovi (glej puščico na Sliki 4).

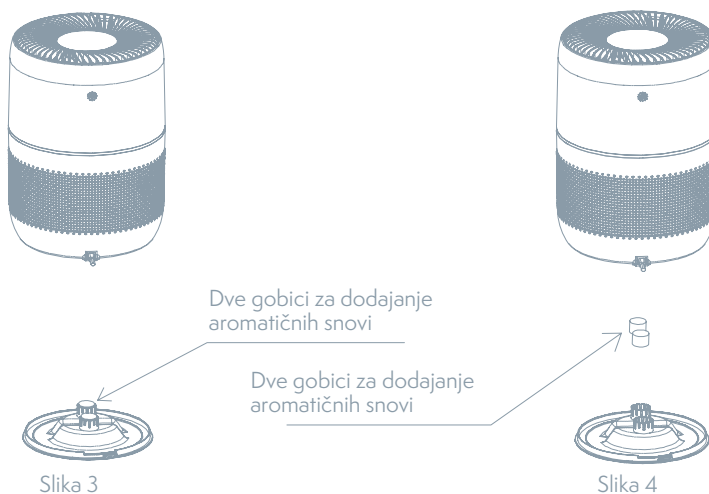

## TEHNIČNI PARAMETRI

Ime izdelka:	Namizni čistilec zraka
Model:	AP1207
Vir napajanja:	AC220-240V/50HZ
Nazivna moč:	30W
Dimenzije:	225x225x310mm
Masa:	2.5 kg

## ODPRAVLJANJE TEŽAV

Težava	Verjetni vzroki	Rešitev
Aparata ni mogoče vklopiti.	Vtič ni priklopljen na vir napajanja. Vhod ali izhod zraka na aparatu je blokiran	Priklopite aparat na vir napajanja.
Ventilator ne deluje.	Plastična embalaža ni bila odstranjena	Odstranite druge predmete ali se obrnite na naš center za pomoč uporabnikom. Odstranite plastične embalaže filtrov.
Čistilec zraka nezadostno ali slabo čisti zrak.	Okoli aparata ni dovolj prostora. Filtri niso bili zamenjani.	Odstranite druge predmete. Zamenjajte filtre z novimi.
Aparat piska.	Filtri niso bili zamenjani.	Pritisnite gumb za ponastavitev, da lahko vklopite / izklopite luč tega čistilca zraka.
Kontrolna lučka za kakovost zraka ne-prestano sveti rdeče.	V bližini aparata se nahaja vir onesnaženja, npr. oseba, ki kadil.	Po določenem času delovanja aparata se barva kazalca kakovosti zraka spremeni v modro ali zeleno, kar pomeni, da se kakovost zraka izboljšuje.

Če vam zgoraj navedene informacije niso pomagale pri odpravljanju težave, se obrnite na prodajalca. Ne poskušajte aparata razstavljati, popravljati in nameščati.

## NAPOTKI ZA UPORABO OMREŽJA WI-FI

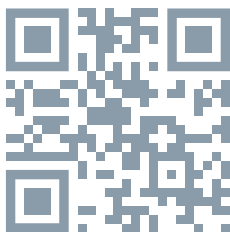

1. Skenirajte zgoraj navedeno kodo QR in prenesite ter namestite aplikacijo Tesla Smart.
2. Odprite aplikacijo Tesla Smart in ustvarite nov račun oziroma se prijavite.
3. Za dodajanje naprave kliknite na »+« v desnem zgornjem kotu.
4. Izberite »Small home appliance - air purifier« («Mali gospodinjski aparat - čistilec zraka»). Vključite čistilec zraka in v 5 sekundah pritisnite na gumb »FAN« («NACIN»), s čimer boste vstopili v način distribucijskega omrežja in kontrolna lučka omrežja Wi-Fi se bo prižgala.
5. Vnesite geslo za omrežje Wi-Fi in kliknite na OK.
6. Kliknite na »Fast flashing«.  
*Opomba: Prepričajte se, da sta vaš mobilni telefon in čistilec zraka povezana na isto omrežje Wi-Fi.*
7. Počakajte, da se naprava poveže.
8. Po uspešni povezavi naprave se prikaže » Add device success « («Naprava je bila uspešno dodana»).
9. Kliknite na »Finish« («Končaj») in vstopili boste v upravljalni vmesnik aparata.

1



2

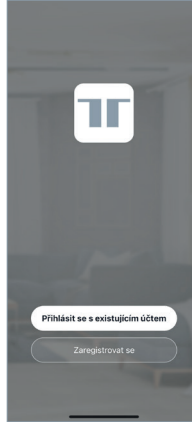

3

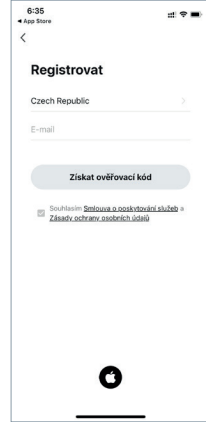

4

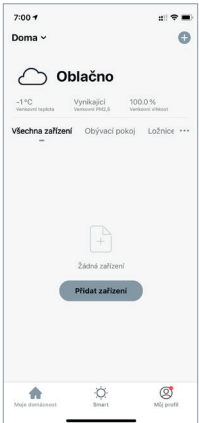

5

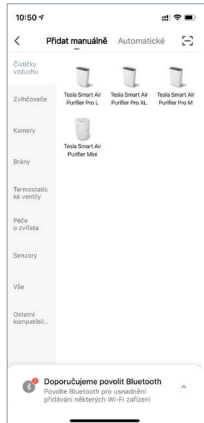

6

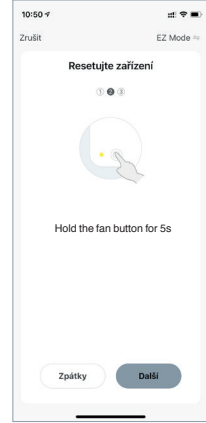

7

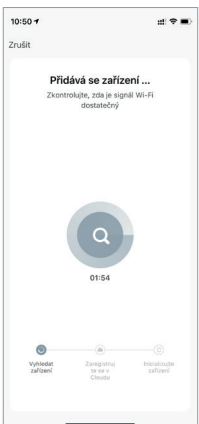

8

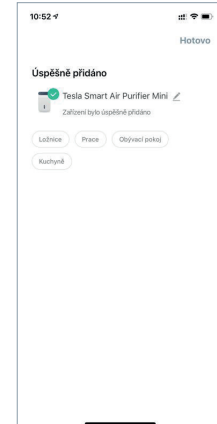

9



## INFORMACIJE GLEDE ODSTRANJEVANJA IN RECIKLAŽE

Ta izdelek je označen s simbolom za ločeno zbiranje odpadkov. Izdelek se mora odstraniti v skladu s predpisi o odstranjevanju električne in elektronske opreme (direktiva 2012/19/EU o odpadni električni in elektronski opremi). Odstranjevanje skupaj z gospodinjskimi odpadki je prepovedano. Vse električne in elektronske izdelke odstranjujte v skladu z vsemi lokalnimi in evropskimi predpisi v določena zbirna mesta s potrebnimi pooblastili in certifikati glede na lokalne ter zakonodajne predpise. S pravilno odstranitvijo in reciklažo pomagate pri ohranitvi okolja in zdravja ljudi. Ostale informacije glede odstranjevanja lahko dobite pri prodajalcu, v pooblaščenem servisu ali pri lokalnih uradih.

## IZJAVA EU O SKLADNOSTI

Witty trade s.r.o igazolja, hogy a AP1207 típusú rádióberendezés megfelel a 2014/53/EU irányelvnek. Az EU-megfelelőségi nyilatkozat teljes szövege elérhető a következő internetes címen: [teslasmart.com/declaration](https://www.teslasmart.com/declaration).

**Povezljivost:** Wi-Fi 2,4 GHz IEEE 802.11b/g/n

**Frekvenčni pas:** 2.400 - 2.4835 GHz

**Največja energija za radijsko frekvenco (EIRP):** < 20 dBm



### Producent

Tesla Global Limited  
Gee Chang Industrial Building,  
121 Des Voeux Road Central  
852 00 Hong Kong  
[www.teslasmart.com](http://www.teslasmart.com)



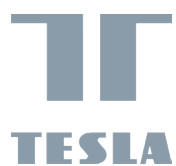

# TESLA SMART AIR PURIFIER MINI PRIRUČNIK

EN

DE

CZ

SK

PL

HU

SL

HR

UA

RU

## POŠTOVANI KORISNIČE,

hvala Vam na kupnji našega proizvoda. Radi sigurnog i efektivnog korištenja ovog proizvoda, pažljivo proučite korisnički priručnik. Prvo Vam želimo zahvaliti što ste se odlučili za pročišćivač zraka. Vjerujemo, da će Vam isti doprinijeti ka zdravijoj i ugodnijoj životnoj okolini. Zagađivanje zraka u zatvorenom prostoru predstavlja ozbiljan problem, koji je uzrokovan prirodnim zagađivanjem zraka, peludi, grinjem i štetnim plinovima ( formaldehid, sekundarni plin, miris oznojenog tijela te ostale tvari i mirisi). Pod utjecajem tih uzroka onečišćenja, ljudi često osjećaju neželjene učinke, kao što su vrtoglavica, pospanost, kašalj i mučnina. Kvaliteta zraka u prostoriji je pro Vaše zdravlje važna. Vjerujemo, da će pročišćivač zraka osigurati Vama i Vašoj obitelji zdravlju i ugodniju životnu okoliš.

## UPOZORENJE

Ovaj uređaj nije namijenjen osobama (uključujući djecu) sa sniženima fizičkim, emotivnim ili mentalnim sposobnostima, osobama sa nedostatkom iskustva i znanja, osim ako ih osoba koja je odgovorna za njihovu sigurnost nije nadzirala ili uputila u upotrebu aparata. Djeca moraju biti pod nadzorom kako bi se osiguralo da se ne igraju s uređajem. Ovaj uređaj mogu koristiti djeca starija od 8 godina i osobe sa smanjenim tjelesnim, osjetilnim ili mentalnim sposobnostima, ili s nedostatkom iskustva i znanja jedino ako su pod nadzorom ili su upućeni o načinu korištenja uređaja na siguran način te su svjesni mogućih rizika. Djeca se sa uređajem ne smiju igrati. Čišćenje i održavanje ne smiju obavljati djeca bez nadzora. Ukoliko je kabel napajanja oštećen, zbog sigurnosnih razloga mora biti promijenjen od strane proizvođača uređaja, servisnog centra ili kvalificiranim tehničarom. Prije čišćenja ili drugog načina održavanja, nužno je uređaj isključiti od izvora napajanja.

## SIGURNOSNE UPUTE

 **Slijedite slijedeće sigurnosne upute, spriječiti ćete time ozljede te materijalne štete:**

- Pri čišćenju pročišćivača zraka nikad ne upotrebljavajte tekućine, kao što je voda, deterdženti ili zapaljiva otapala.
- Prije čišćenja isključite pročišćivač zraka od izvora napajanja. Uređaj brišite samo pomoću meke krpe.
- Pročišćivači zraka sadrže precizne dijelove. Upotrebljavajte pročišćivač zraka prema navedenim uputama, ne dozvolite da padne ili da se ošteti.
- Okolo pročišćivača zraka osigurajte slobodan prostor.
- Ne prekrivajte ulaz i izlaz zraka.
- Čuvajte životni okoliš. Nikad ne bacajte pročišćivač zraka u kontejner za običan kućni otpad. Odnosite pročišćivač zraka u službeni centar za prikupljanje otpada. Filtri su klasificirani kao kućni otpad.

## UPUTE ZA UPOTREBU UREĐAJA.

Opis uređaja (Pogledaj dolje)

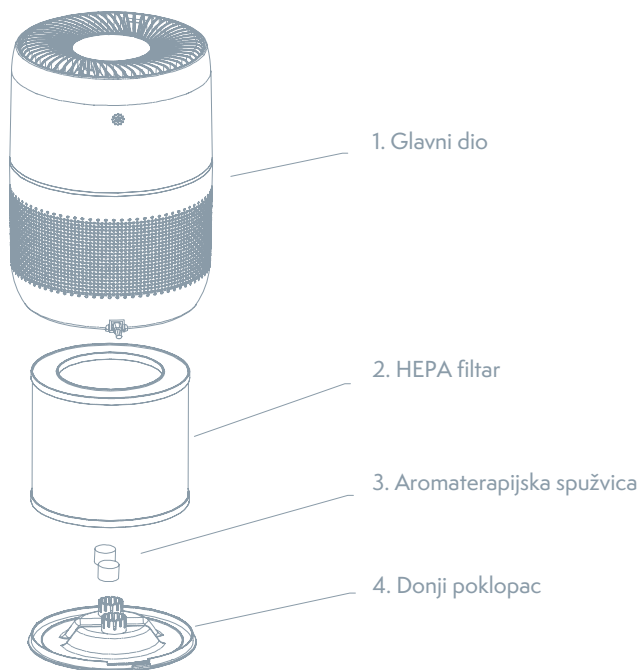

## OPIS FUNKCIJE

### 1. Upravljačka



Kontrolne lučke	Funkcije Opis
	Uključeno/Isključeno
	Postavke brzine protoka zraka „Spavanje“ → „Niska“ → „Brza“ → „Auto“
	Anion
	Resetiranje filtera
	Postavke mjerača vremena 1 sat → 2 sata → 4 sata → 8 sati

## 2. Izvanredan režim

Uključite utikač pročišćivača zraka u izvor napajanja, oglasit će se zujalica i sva kontrolna svjetla će se upaliti. Nakon 3 sekunde pročišćivač zraka će prijeći u izvanredan režim, lampica gumba za napajanje će svijetliti a ostale lampice će se ugasiti.

## 3. Uključeno/Isključeno

Pritisnite gornju ikonu napajanja radi uključivanja i isključivanja napajanja, izvorna brzina protoka zraka je niska te je dječja brava isključena.

## 4. Gumb za brzinu

Postavka brzine protoka zraka „Niska“ → „Brza“ → „Spavanje“, ponavljanje petlje (nisko podudaranje)

## 5. Anion

Dodirnite ikonu Anion da biste uključili ili isključili značajku negativnog iona.

## 6. Promjena filtera

Kad je pročišćivač zraka uključen, odbrojava, a ako ga isključite i ponovno pokrenete, odbrojavaње će se nastaviti. Kad izbroji 2.000 sati, lampica za promjenu filtera trepće i zujalo se oglašava. Nakon zamjene filtera pritisnite i držite ikonu za poništavanje filtera dugo (3 sekunde), ikona će se potpuno osvijetliti i prestati treptati.

## 7. Vremenska funkcija

Pritisnite ikonu vremena i postavite vrijeme isključenja za 1 sat, 2 sata, 4 sata, 8 sati, ponavljanje petlje.

## 8. Stanje mirovanja

Pritisnite ikonu postavke brzine i postavite režim spavanja. Uređaj prelazi u režim spavanja i sve lampice se ugase, osim ikone za podešavanje brzine protoka. Pritisnite ikonu postavke brzine protoka zraka za izlaz iz režima spavanja.

## 9. Auto

Način koji mjeri sadržaj čestica u zraku u blizini stroja. Označava kvalitetu zraka obojenim svjetlom. Postoje 4 boje. Plava, zelena, ljubičasta i crvena. Plava predstavlja sadržaj čestica u zraku 0-50 ug / m<sup>3</sup> (kvaliteta zraka je izvrsna), zelena, 51-100 ug / m<sup>3</sup> (kvaliteta zraka je dobra), ljubičasta predstavlja sadržaj čvrstih čestica u zraku 101-150 ug / m<sup>3</sup> (kvaliteta zraka je normalno) i crvena označava da je sadržaj zraka u česticama veći od 151 ug / m<sup>3</sup> (kvaliteta zraka je „loša“).

## UPUTE

Prije prvog uključivanja uređaja provjerite jeste li uklonili vrećicu filtera.

### 1. Instalacija filtera pročišćivača zraka

Uхватите donju ručku poklopca (pogledajte strelicu na slici 1) i zakrenite poklopac u smjeru otključavanja. Uklonite filter (objekt označen strelicom na slici 2), uklonite vrećicu s filtrom i ponovo umetnite filter. Zatim vratite donji poklopac i okrenite ga u smjeru brave.

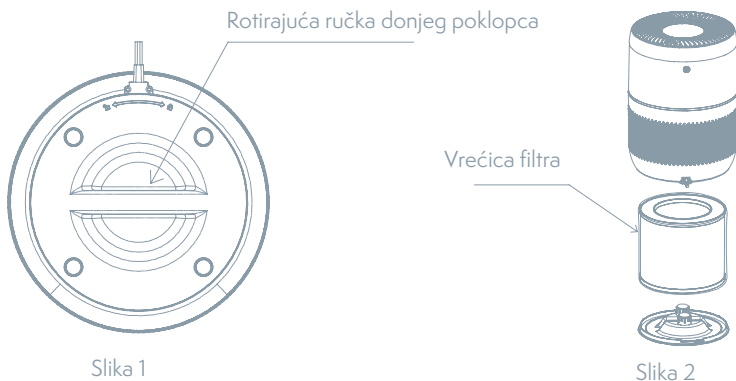

## 2. Funkcija aromaterapije

Unutar donjeg poklopca uređaja nalaze se dvije posebne spužvice. Nekoliko kapi vašeg omiljenog mirisa može se nakapajate na spužvice (pogledajte strelicu na slici 3). Kad se aparat uključi, zrak prolazi kroz to mjesto, te izlazi van zajedno s mirisom, stvarajući vam ugodnije okruženje. Možete koristiti i vlastite mirise. Uklonite spužvice i zamijenite ih svojim omiljenim mirisima (pogledajte strelicu na slici 4).

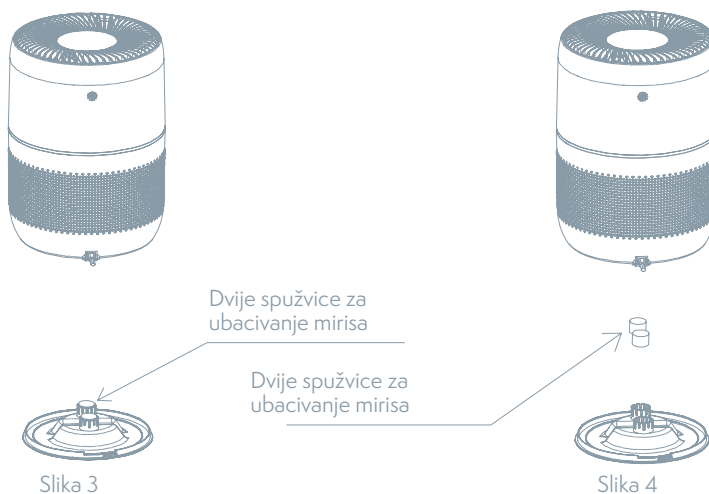

## TEHNIČNI PARAMETRI

Naziv proizvoda:	Stolni pročišćivač zraka
Model:	AP1207
Izvor napajanja:	AC220-240V/50HZ
Nominalna snaga:	30W
Dimenzije:	225x225x310mm
Težina:	2.5 kg

## RJEŠAVANJE PROBLEMA

Problem	Mogući uzroci	Rješenje
Uređaj se ne može uključiti.	Utikač nije priključen na izvor napajanja.	Priključite uređaj sa izvorom napajanja.
Ventilator ne funkcionira.	Ulaz ili izlaz uređaja je blokirani. Plastična ambalaža nije uklonjena.	Uklonite druge predmete ili se obratite našem korisničkom centru. Uklonite plastična kućišta filtera.
Pročišćivač dovoljno ne čisti zrak ili ga čisti loše.	Okolo uređaja nije dovoljno slobodnog prostora. Filtri nisu promijenjeni.	Uklonite ostale predmete. Filtre promijenite za nove.
Uređaj piba.	Filtri nisu promijenjeni.	Pritisnite gumb za resetiranje i možete uključiti / isključiti svjetlo ovog pročišćivača zraka.
Svjetlo pokazivača kvalitete zraka svijetli crveno.	U blizini uređaja postoji izvor onečišćenja, poput osobe koja puši.	Nakon određenog vremena, boja indikatora kvalitete zraka promijeni se u plavu ili zelenu, što znači da se kvaliteta zraka poboljšava.

Ako vam gore navedeni podaci ne pomažu u rješavanju problema, obratite se prodavaču. Ne pokušavajte rastaviti, popraviti ili instalirati uređaj.

## UPUTE ZA UPORABU WI-FI MREŽE

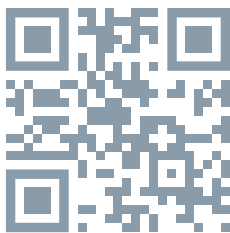

1. Skenirajte gore navedeni QR kod i skinite te instalirajte aplikaciju Tesla Smart.
2. Otvorite aplikaciju Tesla Smart i otvorite novi račun ili se prijavite.
3. Radi unosa uređaja kliknite na „+“ u desnom gornjem kutu.
4. Odaberite „Small home appliance - air purifier“ („Mali kućni potrošač - pročišćivač zraka“). Uključite pročišćivač zraka i tijekom 5 sekundi pritisnite gumb „FAN“ („REŽIM“), time uđete u režim distribucijske mreže i kontrolna lampica Wi-Fi mreže će se upaliti.
5. Unesite lozinku za Wi-Fi mrežu i kliknite na OK.
6. Kliknite na „Fast flashing“.  
*Napomena: Provjerite da li su vaš mobitel i pročišćivač zraka priključeni na istu Wi-Fi mrežu.*
7. Sačekajte da se uređaj poveže.
8. Kada se uređaj uspješno poveže, prikazat će se „Add device success“ („Uređaj je uspješno dodan“).
9. Kliknite na „Finish“ („Dovršiti“) i idite na upravljačko sučelje uređaja.

1

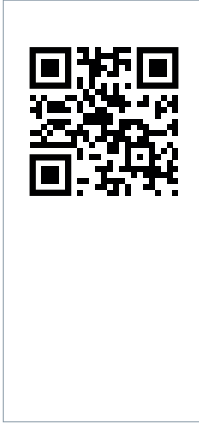

2

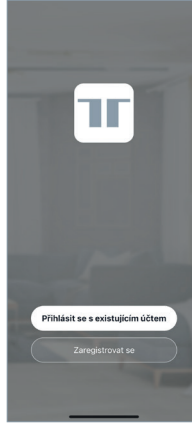

3

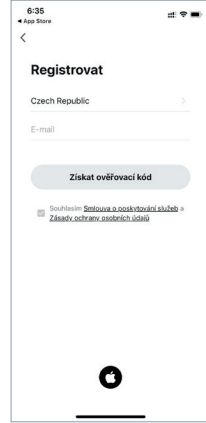

4

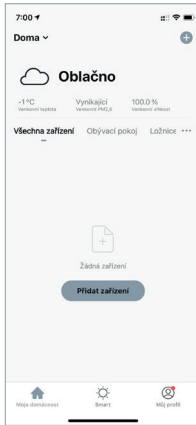

5

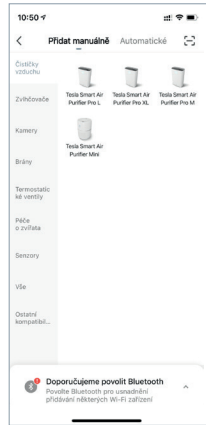

6

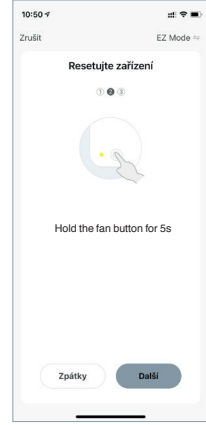

7

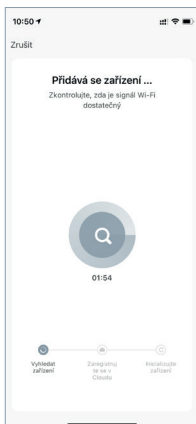

8

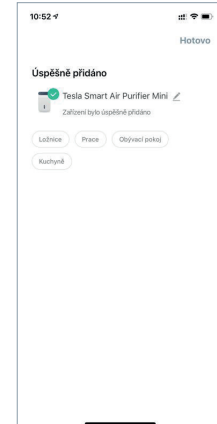

9



## INFORMACIJA O ZBRINJAVANJU I RECIKLIRANJU OTPADA

Ovaj je proizvod označen simbolom za odvojeno prikupljanje otpada. Proizvod se mora zbrinuti u skladu s propisima o zbrinjavanju električne i elektroničke opreme (Direktiva 2012/19/EU o otpadnoj električnoj i elektroničkoj opremi). Odlaganje zajedno s uobičajenim komunalnim otpadom nije dopušteno. Sve električne i elektroničke proizvode zbrinite u skladu sa svim lokalnim i europskim propisima na utvrđenim sabirnim mjestima s odgovarajućim odobrenjem i certifikacijom prema lokalnim propisima i zakonskoj regulativi. Pravilno zbrinjavanje i recikliranje pomaže da se minimaliziraju utjecaji na okoliš i zdravlje ljudi. Za detaljnije informacije o zbrinjavanju otpada obratite se prodavaču, ovlaštenom servisu ili nadležnom lokalnom uredu.

## EU IZJAVA O SUKLADNOSTI

Witty Trade s.r.o. ovime izjavljuje da je radijska oprema tipa AP1207 u skladu s Direktivom 2014/53/EU. Cjeloviti tekst EU izjave o sukladnosti dostupan je na sljedećoj internetskoj adresi: [teslasmart.com/declaration](http://teslasmart.com/declaration)

**Povezivost:** Wi-Fi 2,4 GHz IEEE 802.11b/g/n

**Frekvencijski pojas:** 2.400 - 2.4835 GHz

**Maks. radiofrekvencijska snaga prijenosu (EIRP):** < 20 dBm



### Producent

Tesla Global Limited  
Gee Chang Industrial Building,  
121 Des Voeux Road Central  
852 00 Hong Kong  
[www.teslasmart.com](http://www.teslasmart.com)





**TESLA SMART AIR PURIFIER MINI**  
ШАНОВНИЙ КЛІЄНТЕ

EN

DE

CZ

SK

PL

HU

SL

HR

UA

RU

## POŠTOVANI KORISNIČE,

Дякуємо вам за покупку нашого продукту. Для безпечного та ефективного використання даного продукту уважно прочитайте керівництво користувача. Перш за все, хочемо подякувати вам за вибір очищувача повітря. Ми сподіваємося, що це допоможе вам створити більш здорове та приємне навколишнє середовище. Забруднення повітря в приміщенні – серйозна проблема, викликана природним забрудненням повітря, пилом, кліщами і шкідливими газами (формальдегід, вторинний дим, запах спітнілого тіла та інші речовини і запахи). Через ці джерела забруднення у людей часто виникають неприємні стани, такі як запаморочення, сонливість, кашель і нудота. Для вашого здоров'я важлива якість повітря в приміщенні. Ми сподіваємося, що очищувач повітря створить для вас і вашої родини більш здорову і приємну атмосферу.

## ПОПЕРЕДЖЕННЯ

Цей пристрій не призначений для використання людьми (включаючи дітей) з обмеженими фізичними, сенсорними або розумовими здібностями, або з недовіркою досвіду і знань, якщо вони не знаходяться під наглядом або не проінструктовані щодо використання пристрою особою, яка є відповідальною за їх безпеку. Слідкуйте за дітьми, щоб вони не гралися з пристроєм.

Цей пристрій може бути використано дітьми старше 8 років та особами з обмеженими фізичними, сенсорними або розумовими здібностями або з браком досвіду і знань, тільки якщо вони знаходяться під наглядом або проінструктовані щодо безпечного використання пристрою і обізнані з потенційними ризиками. Не дозволяйте дітям гратися з пристроєм. Діти не повинні виконувати чистку і обслуговування без нагляду. Якщо кабель живлення пошкоджений, він повинен бути замінений виробником, його сервісним працівником або іншим кваліфікованим фахівцем. Перед чищенням або іншим обслуговуванням пристрій необхідно відключити від джерела живлення.

## ВИМОГИ БЕЗПЕКИ



Щоб запобігти травмуванню і матеріальним збиткам, дотримуйтеся наступних правил:

Ніколи не використовуйте для чищення очищувача повітря рідини, такі як вода, миючі засоби або легкозаймисті розчинники.

Перед чищенням вимкніть очищувач повітря від електромережі. Протирайте прилад тільки м'якою тканиною. Очищувачі повітря містять точні компоненти. Використовуйте очищувач повітря відповідно до наведених інструкцій і слідкуйте щоб він не упав і не пошкодився.

Навколо очищувача повітря залиште вільний простір. Не закривайте отвори для впускання й випускання повітря.

Бережіть навколишнє середовище. Ніколи не викидайте очищувач повітря разом з побутовими відходами. Здайте очищувач повітря в офіційний центр збору сміття. Фільтри відносяться до побутових відходів.

## ІНСТРУКЦІЇ ЩОДО ВИКОРИСТАННЯ ПРОДУКТУ

Опис продукту (див. нижче)



## ОПИС ФУНКЦІЙ

### 1. Панель управління



Іконки	Опис функцій
	Увімкнення/Вимкнення
	Налаштування швидкості повітряного потоку «Низька» → «Швидка» → «Сон»
	Блокування від дітей
	Скидання фільтра
	Установка таймера 1 годину → 2 години → 4 години → 8 годин

## 2. Режим очікування

Вставте вилку очищувача в розетку, пролунає зумер і засвіяться всі індикатори. Через 3 секунди очищувач повітря перейде в режим очікування, індикатор кнопки живлення засвітиться, а інші індикатори згаснуть.

## 3. Увімкнення/Вимкнення

Натисканням верхньої іконки живлення увімкнете та вимкнете живлення, швидкість повітряного потоку за замовчуванням низька, блокування від дітей відключено (іонізація відключена).

## 4. Кнопка швидкості

Налаштування швидкості повітряного потоку «Низька» → «Швидка» → «Сон» повторення циклу (низький збір)

## 5. Аніон / негативні іони

Торкніться піктограми негативних іонів, щоб увімкнути або вимкнути функцію негативних іонів.

## 6. Заміна фільтра

Коли очищувач повітря включений, він веде зворотний відлік, якщо його вимкнути і перезапустити, зворотний відлік продовжиться. Коли будуть відраховані 2000 годин, почне блимати індикатор заміни фільтра і залунає звуковий сигнал. Після заміни фільтра натисніть і утримуйте іконку скидання фільтра (3 секунди), іконка повністю засвітиться і перестане блимати. Зумер також вимкнеться.

## 7. Функція часу

Натисніть іконку часу і встановіть час вимкнення: 1 година, 2 години, 4 години, 8 годин, повторення циклу.

## 8. Режим сну

Натисніть іконку настройки швидкості повітряного потоку і встановіть режим сну. Пристрій перейде в режим сну, всі індикатори згаснуть, тільки іконка налаштування швидкості повітряного потоку і іконка режиму сну залишаються частково світитися. Щоб вийти з режиму сну натисніть іконку налаштування швидкості повітряного потоку.

## 9. Автоматична функція

Торкніться автоматичного режиму, він автоматично перевіряє вміст частинок у повітрі біля машини, в той же час він відображається світлом у машині відповідно до якості навколишнього повітря. Існує 4 кольори індикатора якості повітря: синій, зелений, фіолетовий та червоний. Синій - вміст твердих частинок у повітрі 0-50 мкг / м<sup>3</sup> (Відмінно), зелений - 51-100 мкг / м<sup>3</sup> (Добре), фіолетовий - 101-150 мкг / м<sup>3</sup> (Звичайний), а червоний колір представляє вміст частинок у повітрі більше 151 мкг / м<sup>3</sup> (погано)

## ІНСТРУКЦІЇ

Перш ніж почати користуватися пристроєм переконайтеся, що ви зняли мішок з фільтру.

### 1. Установка фільтра очищувача повітря

Візьміться за ручку нижньої кришки (див. стрілку на Малюнку 1) і поверніть кришку в напрямку розблокування. Зніміть фільтр (об'єкт, позначений стрілкою на рисунку 2), зніміть мішок з фільтра і вкладіть фільтр назад. Потім встановіть нижню кришку і поверніть її в напрямку замка.



## 2. Функція ароматерапії

Всередині нижньої кришки пристрою знаходяться дві спеціальні губки. На губки можна крапати декілька крапель вашого улюбленого аромату (див. стрілку на Малюнку 3). Коли пристрій включений, через це місце проходить повітря, яке потім випускається разом з ароматом, створюючи більш приємну атмосферу. Ви також можете використовувати ваші власні ароматичні речовини. Витягніть губки і на їх місце вкладіть ваші улюблені аромати (див. стрілку на Малюнку 4).

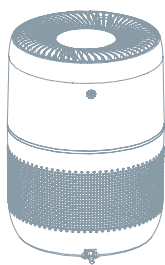

Малюнок 3

Дві губки для додавання ароматичних речовин

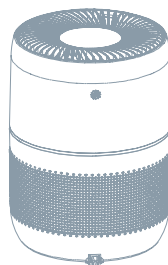

Дві губки для додавання ароматичних речовин

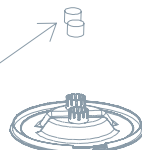

Малюнок 4

## ТЕХНІЧНІ ХАРАКТЕРИСТИКИ

Назва продукту:	Настільний очищувач повітря
Модель:	AP1207
Джерело живлення:	Змінний струм 220-240В / 50Гц
Номинальна потужність:	30 Вт
Розміри:	225x225x310mm
Вага:	2,5 кг

## РІШЕННЯ ПРОБЛЕМ

Проблема	Можливі причини	Рішення
Пристрій не вмикається.	Вилка не підключена до джерела живлення.	Підключіть пристрій до джерела живлення живлення.
Вентилятор не працює.	Вхід або вихід пристрою становить заблоковано.	Видаліть інші предмети або зв'яжіться з нашим клієнтом центр. Вийміть пластик корпуси фільтрів.
Недостатньо очищувача або погано очищений повітря.	Пластик не видалено упаковка. Навколо пристрою недостатньо вільний простір. Фільтри не були замінені.	Видаліть інші предмети. Замініть фільтри на нові.
Пристрій подає звуковий сигнал.	Фільтри не замінені.	Натисніть кнопку скидання, щоб увімкнути / вимкнути світло цього очищувача повітря.
Показник рівня якості повітря постійно горить червоним.	Він знаходиться поблизу пристрою джерело забруднення, наприклад людина який курить.	Після певного періоду роботи пристрою з кольором індикатора якості повітря змінюється на синій або зелений, що означає якість повітря покращується.

Якщо наведена вище інформація не допомагає вирішити проблему, зверніться до свого дистриб'ютора. Не намагайтеся розбирати, ремонтувати або встановлювати пристрій.сн.

## ІНСТРУКЦІЯ З ВИКОРИСТАННЯ МЕРЕЖІ WI-FI

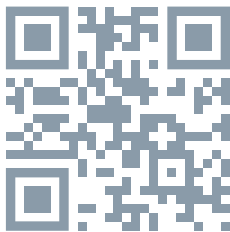

1. Відскануйте наведений вище QR-код, завантажте і встановіть програму Tesla Smart.
  2. Відкрийте додаток Tesla Smart і створіть новий обліковий запис або увійдіть в систему з існуючого запису.
  3. Щоб додати пристрій, натисніть «+» в правому верхньому кутку.
  4. Виберіть „Small home appliance – air purifier“ ( «Дрібна побутова техніка – очищувач повітря»). Увімкніть очищувач повітря і протягом 5 секунд утримуйте кнопку „FAN“ ( «РЕЖИМ»), тим увійдете в режим мережі, і засвітиться індикатор мережі WI-FI.
  5. Введіть пароль для мережі WI-FI і клацніть ОК.
  6. Клацніть на „Fast flashing“.
- Примітка: Переконайтеся, що ваш мобільний телефон і очищувач повітря підключені до однієї мережі WI-FI.
7. Зачекайте, поки пристрій підключиться.
  8. Після успішного підключення пристрою можна побачити повідомлення „Add device success“ ( «Успішне додавання пристрою»).
  9. Клацніть „Finish“ ( „Готово“) і перейдіть в інтерфейс управління пристроєм.

1

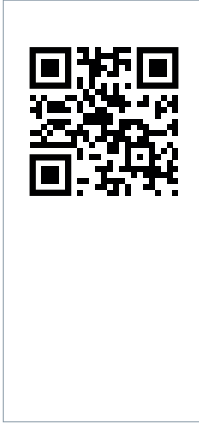

2

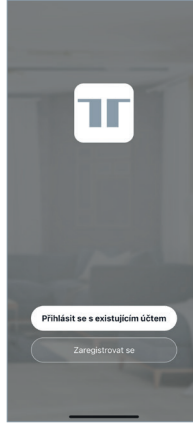

3

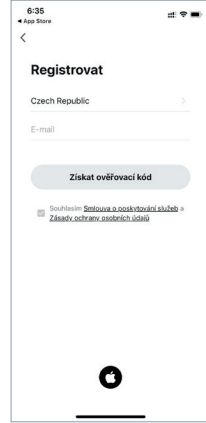

4

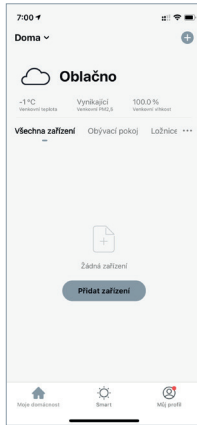

5

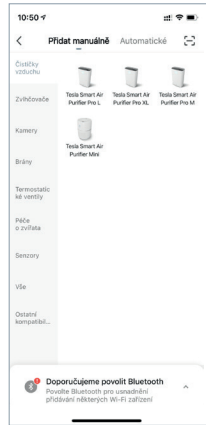

6

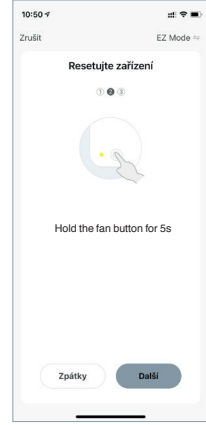

7

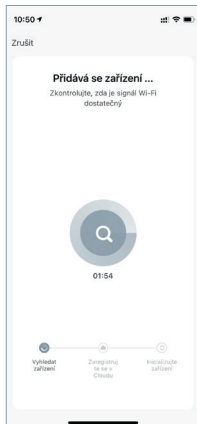

8

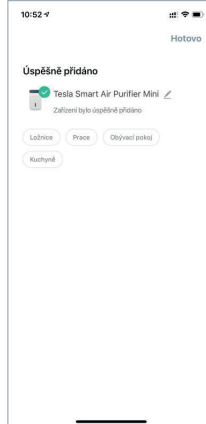

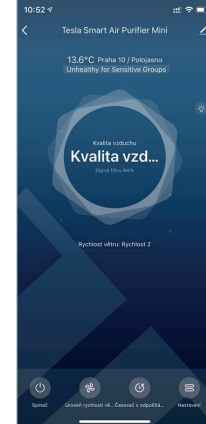

9



## ЗАХОДИ БЕЗПЕКИ

Для забезпечення безпеки і з причин ліцензування (CE) несанкціоновані зміни та модифікація виробу забороняються. Пристрій призначений для використання тільки у приміщенні.

 Цей пристрій - не іграшка, не дозволяйте дітям гратися з ним. Приберіть пакувальний матеріал. Пластикова плівка/пакели, шматочки полістиролу тощо можуть бути небезпечні для дітей.

 Не викидайте використані акумулятори разом з побутовими відходами! Віднесіть їх в пункт збору для утилізації акумуляторів.

Цей пристрій відповідає стандартам EN62368/EN300328/EN301489 і правилам ЄС.  
Цей пристрій відповідає директивам ROHS 2.0.



### Виробник

Tesla Global Limited  
Gee Chang Industrial Building,  
121 Des Voeux Road Central  
852 00 Hong Kong  
[www.teslasmart.com](http://www.teslasmart.com)



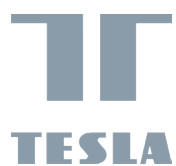

**TESLA SMART AIR PURIFIER MINI**  
РУКОВОДСТВО  
ПО ЭКСПЛУАТАЦИИ

EN

DE

CZ

SK

PL

HU

SL

HR

UA

RU

## УВАЖАЕМЫЙ КЛИЕНТ,

Благодарим вас за покупку нашего продукта. Для безопасного и эффективного использования данного продукта внимательно прочтите руководство пользователя. Прежде всего, хотим поблагодарить вас за выбор очистителя воздуха. Мы надеемся, что это поможет вам создать более здоровую и приятную окружающую среду. Загрязнение воздуха в помещении – серьезная проблема, вызванная естественным загрязнением воздуха, пылью, клещами и вредными газами (формальдегид, вторичный дым, запах потного тела, другие вещества и запахи). Из-за этих источников загрязнения у людей часто возникают неприятные состояния, такие как головокружение, сонливость, кашель и тошнота. Для вашего здоровья важно качество воздуха в помещении. Мы надеемся, что очиститель воздуха создаст для вас и вашей семьи более здоровую и приятную атмосферу.

## ПРЕДУПРЕЖДЕНИЕ

Это устройство не предназначено для использования людьми (включая детей) с ограниченными физическими, сенсорными или умственными способностями, либо с недостатком опыта и знаний, если они не находятся под наблюдением или не проинструктированы по использованию устройства лицом, ответственным за их безопасность. Следите за детьми, чтобы они не играли с устройством. Это устройство может быть использовано детьми старше 8 лет и лицами с ограниченными физическими, сенсорными или умственными способностями или с недостатком опыта и знаний, только если они находятся под присмотром или проинструктированы по безопасному использованию устройства и осведомлены о потенциальных рисках. Не разрешайте детям играть с устройством. Дети не должны производить чистку и обслуживание без присмотра. Если кабель питания поврежден, то во избежание опасности он должен быть заменен производителем, его сервисным агентом или иным квалифицированным специалистом. Перед чисткой или иным обслуживанием устройство необходимо отключить от источника питания.

## ТРЕБОВАНИЯ БЕЗОПАСНОСТИ



Чтобы предотвратить травмы и материальный ущерб, соблюдайте следующие правила:

Никогда не используйте для очистки воздухоочистителей жидкости, такие как вода, моющие средства или легковоспламеняющиеся растворители. Перед чисткой отключите воздухоочиститель от электросети. Протирайте прибор только мягкой тканью. Очистители воздуха содержат точные компоненты. Используйте очиститель воздуха в соответствии с приведенными инструкциями и не допускайте его падения или повреждения. Вокруг очистителя воздуха оставьте свободное пространство. Не закрывайте отверстия для впуска и выпуска воздуха. Берегите окружающую среду. Никогда не выбрасывайте очиститель воздуха вместе с бытовыми отходами. Сдайте очиститель воздуха в официальный центр сбора мусора. Фильтры относятся к бытовым отходам.

## ИНСТРУКЦИИ ПО ПРИМЕНЕНИЮ ПРОДУКТА

Описание продукта (см. ниже)



## ОПИСАНИЕ ФУНКЦИЙ

### 1. Панель управления



Иконки	ОПИСАНИЕ ФУНКЦИЙ
	Включение / Выключение
	Настройка скорости воздушного потока «Низкая» → «Быстрая» → «Сон»
	Блокировка от детей
	Сброс фильтра
	Установка таймера 1 час → 2 часа → 4 часа → 8 часов

## 2. Режим ожидания

Вставьте вилку очистителя в розетку, раздастся зуммер и засветятся все индикаторы. Через 3 секунды очиститель воздуха перейдет в режим ожидания, индикатор кнопки питания засветится, а остальные индикаторы погаснут.

## 3. Включение / Выключение

Нажатием верхней иконки питания, включите и выключите питание, скорость воздушного потока по умолчанию низкая, и блокировка от детей отключена (ионизация отключена).

## 4. Кнопка скорости

Настройка скорости воздушного потока «Низкая» → «Быстрая» → «Сон», повторение цикла (низкое совпадение)

## 5. Анион / отрицательные ионы

Коснитесь значка отрицательных ионов, чтобы включить или выключить функцию отрицательных ионов.

## 6. Замена фильтра

Когда очиститель воздуха включен, он ведет обратный отсчет, если выключить и перезапустить, обратный отсчет продолжится. Когда будут отсчитаны 2000 часов, замигает индикатор замены фильтра и раздастся звуковой сигнал. После замены фильтра нажмите и удерживайте иконку сброса фильтра (3 секунды), иконка полностью засветится и перестанет мигать. Зуммер также выключится.

## 7. Функция времени

Коснитесь иконки времени и установите время выключения: 1 час, 2 часа, 4 часа, 8 часов, повторение цикла.

## 8. Режим сна

Коснитесь иконки настройки скорости воздушного потока и установите режим сна. Устройство переходит в режим сна, и все индикаторы гаснут, только значок настройки скорости воздушного потока и значок режима сна остаются частично светящимися. Коснитесь иконки настройки скорости воздушного потока, чтобы выйти из режима сна.

## 9. Автоматическая функция

Сенсорный автоматический режим, он автоматически проверяет содержание частиц в воздухе рядом с машиной, в то же время он отображается светом в машине в соответствии с качеством окружающего воздуха. Индикатор качества воздуха имеет 4 цвета: синий, зеленый, фиолетовый и красный. Синий цвет соответствует содержанию твердых частиц в воздухе 0–50 мкг / м<sup>3</sup> (Отлично), зеленый цвет – 51–100 мкг / м<sup>3</sup> (Хорошо), фиолетовый – 101–150 мкг / м<sup>3</sup> (Нормальный) и красный цвет. представляет собой содержание частиц в воздухе более 151 мкг / м<sup>3</sup> (Плохо)

## ИНСТРУКЦИИ

Перед первым включением прибора убедитесь, что вы сняли мешок фильтра.

### 1. Установка фильтра очистителя воздуха

Возьмитесь за ручку нижней крышки (см. стрелку на Рисунке 1) и поверните крышку в направлении разблокировки. Снимите фильтр (объект, обозначенный стрелкой на Рисунке 2), снимите мешок с фильтра и вложите фильтр обратно. Затем установите нижнюю крышку и поверните ее в направлении замка.



Рисунок 1

Рисунок 2

## 2. Функция ароматерапии

Внутри нижней крышки устройства находятся две специальные губки. На губки можно накапать несколько капель вашего любимого аромата (см. стрелку на Рисунке 3). Когда прибор включен, через это место проходит воздух, который затем выходит вместе с ароматом, создавая более приятную атмосферу. Вы также можете использовать ваши собственные ароматические вещества. Выньте губки и на их место вложите ваши любимые ароматы (см. стрелку на Рисунке 4).

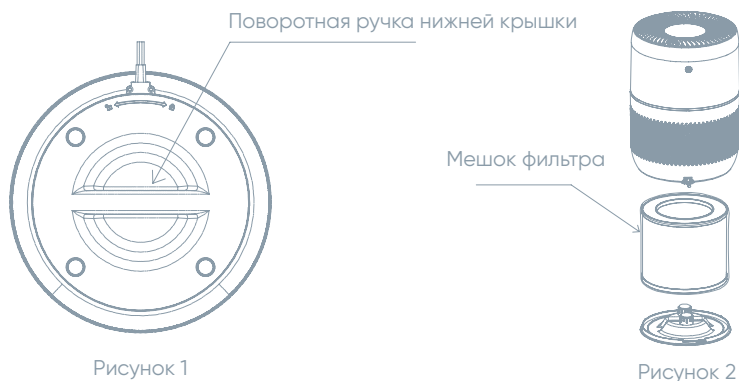

Рисунок 3



Рисунок 4

Две губки для добавления ароматических веществ

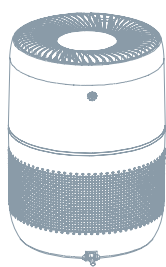
Две губки для добавления ароматических веществ

## ТЕХНИЧЕСКИЕ ПАРАМЕТРЫ

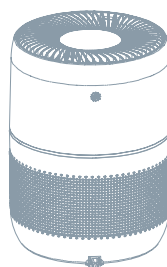
Название продукта:	Настольный очиститель воздуха
Модель:	AP1207
Источник питания:	Переменный ток 220-240В/50Гц
Номинальная мощность:	30 Вт
Размеры:	225x225x310mm
Вес:	2,5 кг

## УСТРАНЕНИЕ НЕПОЛАДОК

Проблема	Возможные причины	Решение
Устройство не включается.	Вилка не подключена к источнику питания.	Подключите устройство к источнику питания источник питания.
Вентилятор не работает.	Вход или выход устройства заблокирован.	Удалите другие предметы или свяжитесь с нашим клиентом центр. Удалите пластик корпуса фильтров.
Недостаточно чистящего средства или плохо очищенный воздух.	Пластик не выдано Пластик не снимался упаковка. Вокруг устройства мало свободное место. Фильтры не были заменены.	Удалите другие предметы. Замените фильтры новыми.
Устройство издает звуковой сигнал.	Фильтры не заменялись.	Нажмите кнопку сброса, чтобы включить / выключить свет этого очистителя воздуха.
Индикатор уровня качества воздуха постоянно горит красным.	Находится рядом с устройством источник загрязнения, например человек который курит.	После определенного периода эксплуатации устройства с цветом индикатора качества воздуха становится синим или зеленым, что означает качество воздуха улучшается.

Если приведена выше информация не помогает решить проблему, обратитесь к своему дистриб'ютору. Не пытайтесь разобрать, отремонтировать или восстановить прибор.с.и.

## ИНСТРУКЦИИ ПО ИСПОЛЬЗОВАНИЮ СЕТИ WI-FI

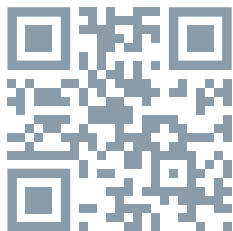

1. Отсканируйте приведенный выше QR-код, загрузите и установите приложение Tesla Smart.
  2. Откройте приложение Tesla Smart и создайте новую учетную запись или войдите в систему с существующей учетной записью.
  3. Чтобы добавить устройство, нажмите «+» в правом верхнем углу.
  4. Выберите „Small home appliance - air purifier“ («Мелкая бытовая техника - очиститель воздуха»). Включите очиститель воздуха и в течение 5 секунд удерживайте нажатой кнопку „FUN“ («РЕЖИМ»), чтобы войти в режим сети, и засветится индикатор сети WI-FI.
  5. Введите пароль для сети WI-FI и нажмите ОК.
  6. Кликните на „Fast flashing“.
- Примечание: убедитесь, что ваш мобильный телефон и очиститель воздуха подключены к одной сети WI-FI.
7. Подождите, пока устройство подключится.
  8. После успешного подключения устройства отображается сообщение „Add device success“ («Успешное добавление устройства»).
  9. Нажмите „Finish“ («Готово») и перейдите в интерфейс управления устройством.

1

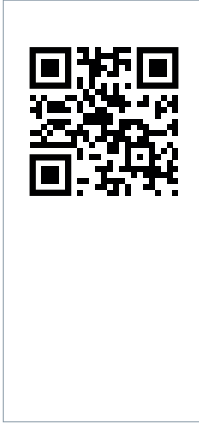

2

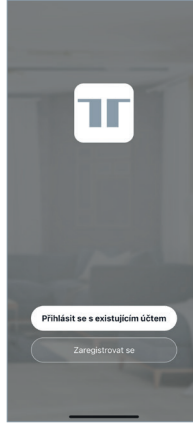

3

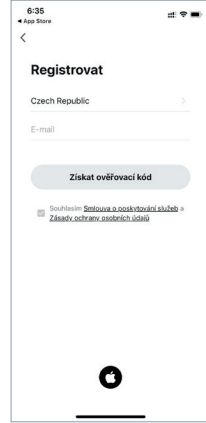

4

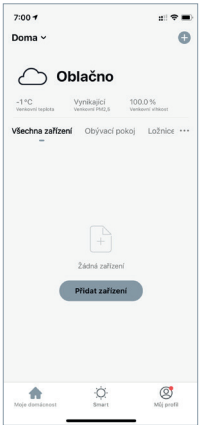

5

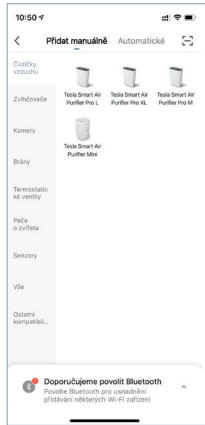

6

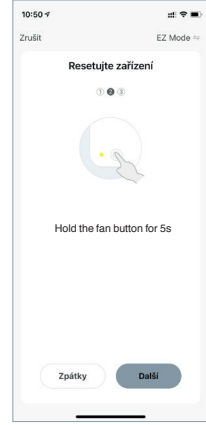

7

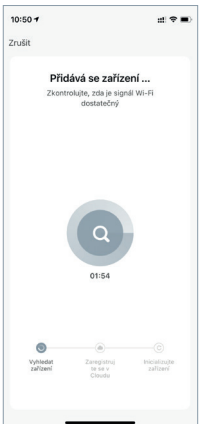

8

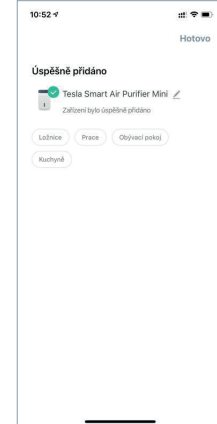

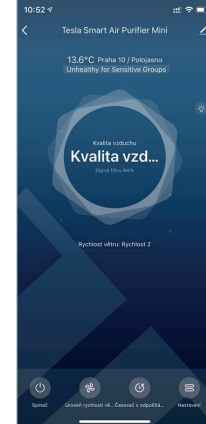

9



## МЕРЫ БЕЗОПАСНОСТИ

Для обеспечения безопасности и по причинам лицензирования (CE) несанкционированное обращение и модификация продукта запрещается. Устройство предназначено только для использования в помещении.

 Это устройство – не игрушка, не позволяйте детям играть с ним. Уберите упаковочный материал. Пластиковая пленка/пакеты, кусочки полистирола и т. д. могут быть опасны для детей.

 Не выбрасывайте использованные аккумуляторы вместе с бытовыми отходами! Отнесите их в пункт сбора для утилизации аккумуляторов.

Это устройство соответствует стандартам EN62368/EN300328/EN301489 и правилам ЕС. Это устройство соответствует директивам ROHS 2.0



### Режиссер

Tesla Global Limited  
Gee Chang Industrial Building,  
121 Des Voeux Road Central  
852 00 Hong Kong  
[www.teslasmart.com](http://www.teslasmart.com)





### **Výrobce**

Tesla Global Limited  
Gee Chang Industrial Building,  
121 Des Voeux Road Central  
852 00 Hong Kong  
[www.teslasmart.com](http://www.teslasmart.com)



## TESLA SMART AIR PURIFIER MINI

### **Manufacturer**

Tesla Global Limited  
Gee Chang Industrial Building,  
121 Des Voeux Road Central  
852 00 Hong Kong  
[www.teslasmart.com](http://www.teslasmart.com)